

# GoCamp



**BRUKSANVISNING TVÄTTMASKIN 3,6 KG + CENTRIFUG 2 KG**



**BRUKSANVISNING VASKEMASKIN 3,6 KG + SENTRIFUGE 2 KG**



**KÄYTTÖOHJE PESUKONE 3,6 KG + CENTRIFUGI 2 KG**

# Minitvättmaskin med centrifug

- Tack för att du valde denna produkt
- Läs denna bruksanvisning noga innan du tar tvättmaskinen i bruk
- Spara bruksanvisningen för framtida behov

## 【Översikt】

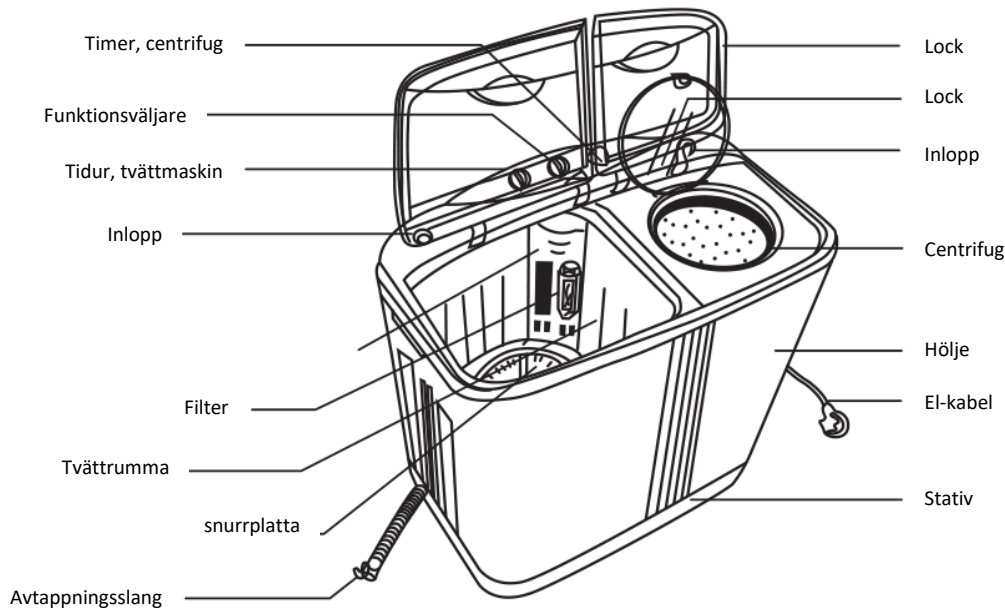

### Observera:

Vi reserverar oss för tekniska förändringar efter denna bruksanvisnings tryckning. Produkten kan därför skilja sig från illustrationen ovan.

## 【Tekniska data】

Typ	Elektrisk anslutning	Kapacitet tvätt	Effekt tvätt	Kapacitet centrifug	Effekt centrifug	Ljudnivå (dB)	Vatten-tryck
<b>XPB36-800S</b>	220-240 V 50/60 Hz	3,6 kg	240 W	2,0 kg	120 W	Tvätt: ≤62 Centrifug: ≤72	0,01-0,85 MPa

## Placering

- ❖ Tvättmaskinen skall placeras på ett plant – max 2° lutning – och stabilt underlag.
- ❖ Tvättmaskinen skall placeras på ett avstånd av minst 5 cm från väggen – detta för att undvika störande ljud från maskinen under användningen.
- ❖ Ventilationsöppningarna på maskinens undersida får ej blockeras.

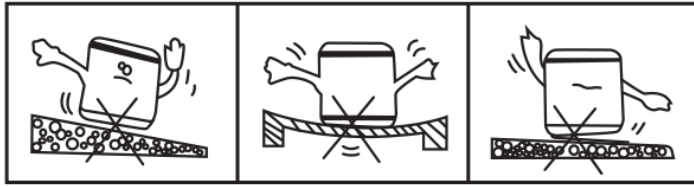

## Förberedelser

	<p>Töm fickor och tag bort lösa föremål.</p>	<p>Om kemikalier använts för fläckborttning, bör kläderna ej tvättas i maskinen.</p>
	<p>Vissa plagg mår bäst av att tvättas med avigsidan utåt.</p>	<p>Ömtåliga kläder bör tvättas i tvättpåse.</p>

## Tvättinstruktioner

	<p>Anslut slangen till vattenkranen och till tvättmaskinens inlopp.</p>	<p>Anslut el-kabeln.</p>
	<p>Se till att avtappningsslangen ligger korrekt.</p>	<p>Lägg i tvättgodset och tillsätt tvättmedel.</p>

## 【Tillbehör】

Anslutningsslang, 1 st	Tryckplatta, 1 st	Bruksanvisning, 1 st
------------------------	-------------------	----------------------

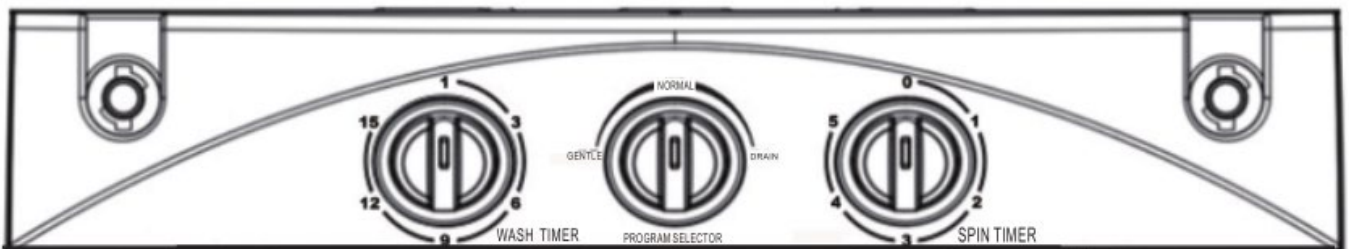

Timer, tvätt

Funktionsväljare

Timer, centrifug

## ● Välj tvättmetod

Beroende på typ av material och mängd, vrids funktionsväljaren till NORMAL eller GENTLE / SKONSAM.

## ● Välj tvättid

När vattnet i maskinen uppnått rätt nivå, vrids timervredet medurs till önskad tvättid. Maskinen kommer nu att börja arbeta.

Program	Gentle / Skonsam	Normal	
Material	Siden och andra ömtåliga material	Bomull	Starkt nedsmutsade kläder
Tvättid	3-5 min	5-9 min	9-15 min

## ● Urtappning

Efter avslutad tvätt vrids funktionsväljaren till DRAIN.

## ● Välj centrifugeringstid

- ✧ Efter avslutad urtappning flyttas tvättgodset till centrifugen. Jämna till tvättgodset och placera tryckplattan ovanpå godset.
- ✧ Stäng locken.
- ✧ Vrid timervredet medurs till önskad centrifugeringstid. Maskinen kommer nu att börja arbeta.

Material	Centrifugeringstid
Skjortor (syntetmaterial)	1-2 min
Underkläder	3-5 min
Arbetskläder	5 min

## Sköljning

Upprepa ovanstående procedur, men utan användande av tvättmedel till dess att tvätten är väl sköljd. Både vattenåtgång och energiförbrukning ligger på en mycket låg nivå.

## Att observera vid centrifugering



- Dunjackor och andra textilier som absorberar stora mängder vatten får EJ centrifugeras.
- Kontrollera att tryckplattan är väl nedtryckt och vågrät. I annat fall kan vibrationer uppstå, vilket kan leda till skador på tvättmaskinen.
- Använd aldrig centrifugen medan urtappning pågår. Flytta tvättgodset från tvättmaskinen till centrifugen först efter att allt vatten har tappats ur. I annat fall

kommer centrifugen ej att arbeta korrekt, och skador kan uppstå på maskinen.



Rätt 4



Fel 8

- **FÖR DIN EGEN SÄKERHET: STOPPA ALDRIG NER HÄNDERNA I CENTRIFUGEN!**

## Efter avslutad tvätt

Koppla loss el-kabeln, stäng vattenkranen och häng upp urtappningsslangen.

Rengör maskinen invändigt och låt den stå med locken öppna till dess att all fukt försvunnit.

## Filterrengöring

Under tvättningen kommer smuts, textilfibrer och andra partiklar att följa med vattnet och samlas upp i filterpåsen. Filtret måste därför rengöras efter varje tvättomgång.



- ◇ Tryck ned spärren så att filtret frigörs



- ◇ Tag bort filterpåsen och rengör den i vatten.













- ◇ Sätt tillbaka filterpåsen genom att först sätta in den nedre delen och därefter trycka in det i den övre delen.

## Enkel felsökning

Fel	Orsak	Åtgärd
Trumman roterar ej	Drivremmen har lossnat	Sätt tillbaka drivremmen
Centrifugen fungerar ej	Strömavbrott	Vänta till strömmen kommit åter
	El-kabeln ej ansluten	Anslut elkabeln
	Locken ej stängda	Stäng locken
Vibrerar vid centrifugering	Tvättgodset ojämnt placerat	Justera tvättgodset
	Främmande föremål i centrifugen	Tag bort föremålet
	Maskinen står ojämnt	Justera maskinens läge
Centrifugen roterar långsamt	För mycket tvättgodset i maskinen	Tag bort en del av tvätten
	Urtappningsslangen ej korrekt placerad – för mycket vatten i maskinen	Justera urtappningsslangens läge
Ljudet ändras	Tryckplattan ej på plats, vilket gör att tvättgodset ändrar läge	Sätt tryckplattan på plats
Dålig urtappning	Utloppet mer än 15 cm ovanför golvet	Sänk utloppet
	Låg temperatur har gjort att vatten frusit i slangen	Håll i varmt vatten (max. 50°C) så att isen smälter
	Främmande föremål i maskinen	Tag bort det främmande föremålet

### 【Anmärkningar】

<p>Tvättmaskinen är avsedd att användas inomhus på en torr och väl ventilerad plats, och underlaget måste vara jämnt.</p> 	<p>Avståndet från underlaget till urtappningsslangens högsta punkt får ej överstiga 15 cm.</p> 
<p>Undvik att utsätta maskinen för solsken, eftersom detta kan missfärga och deformera plasten.</p> 	<p>Om tvättmaskinen ej skall användas under en längre tid, bör den ej förvaras på en plats med hög luftfuktighet och/eller hög temperatur.</p> 
<p>Skyddsjorden i vägguttaget måste vara korrekt anslutet av behörig elektriker.</p> 	<p>Utsätt ej manöverpanelen för vattenstänk, då detta kan förorsaka skador på maskinen.</p> 
<p>För att undvika att urtappningsslangen deformeras, får vattentemperaturen ej överstiga 50°C.</p> 	<p>För att undvika att tvättgodset åker ut ur centrifugen, måste tryckplattan alltid användas.</p> 
<p>Tvätta aldrig kläder som rengjorts med alkohol, bensin eller organiska lösningsmedel, då detta kan leda till risk för brand eller explosion.</p> 	<p>Håll små barn borta från tvättmaskinen.</p> 

Placera aldrig tunga föremål ovanpå maskinen, då detta kan leda till deformation av plasten och andra skador.

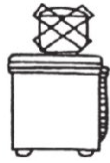

Det är absolut förbjudet att vidröra centrifugens trumma när denna är igång!



Tag alltid i handtaget på stickproppen – aldrig i sladden – när stickproppen sätts in i, eller tas ut ur, vägguttaget. Om sladden skulle skadas, måste den bytas ut av en behörig elektriker.



Maskinen kan rengöras med en mjuk trasa och neutralt rengöringsmedel. Använd aldrig frätande eller alkaliska medel!



# Minivaskemaskin med sentrifuge

- Takk for at du valgte dette produktet
- Les denne bruksanvisningen nøye før du tar i bruk vaskemaskinen
- Ta vare på bruksanvisningen for fremtidig behov

## 【Oversikt】

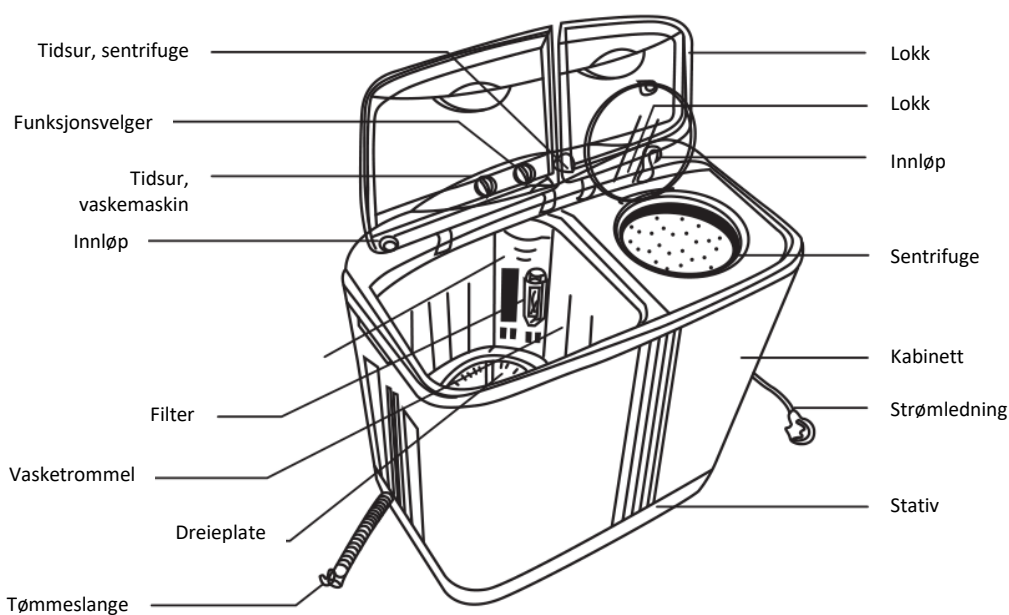

### Merk:

Vi tar forbehold om tekniske endringer etter at denne bruksanvisningen ble trykt. Produktet kan følgelig være forskjellig fra illustrasjonen ovenfor.

## 【Tekniske data】

Type	Elektrisk tilkobling	Kapasitet vask	Effekt vask	Kapasitet sentrifuge	Effekt sentrifuge	Lydnivå (dB)	Vanntrykk
<b>XPB36-800S</b>	220–240 V 50/60 Hz	3,6 kg	240 W	2,0 kg	120 W	Vask: ≤ 62 Sentrifuge: ≤ 72	0,01– 0,85 MPa

## Plassering

- ❖ Vaskemaskinen skal plasseres på et plant – maks. 2° helning – og stabilt underlag.
- ❖ Vaskemaskinen skal plasseres i en avstand på minst 5 cm fra veggen for å unngå forstyrrende lyd fra maskinen under bruk.
- ❖ Ventilasjonsåpningene på maskinens underside må ikke blokkeres.



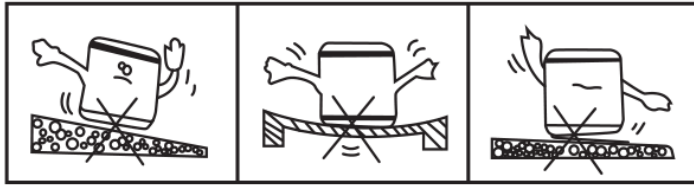

## Forberedelser

	<p>Tøm lommer og fjern løse gjenstander.</p>	<p>Ved bruk av kjemikalier til flekkfjerning bør klærne ikke vaskes i maskinen.</p>
	<p>Noen plagg er det best å vaske på vrangen.</p>	<p>Ømfintlige klær bør vaskes i vaskepose.</p>

## Vaskeanvisninger

	<p>Koble slangen til vannkranen og til vaskemaskinens innløp.</p>		<p>Koble til strømledningen.</p>
	<p>Påse at tømme-slangen ligger riktig.</p>		<p>Legg i vasketøyet og tilsett vaskemiddel.</p>

## 【Tilbehør】

Tilkoblingslange, 1 stk.	Trykkplate, 1 stk.	Bruksanvisning, 1 stk.
--------------------------	--------------------	------------------------

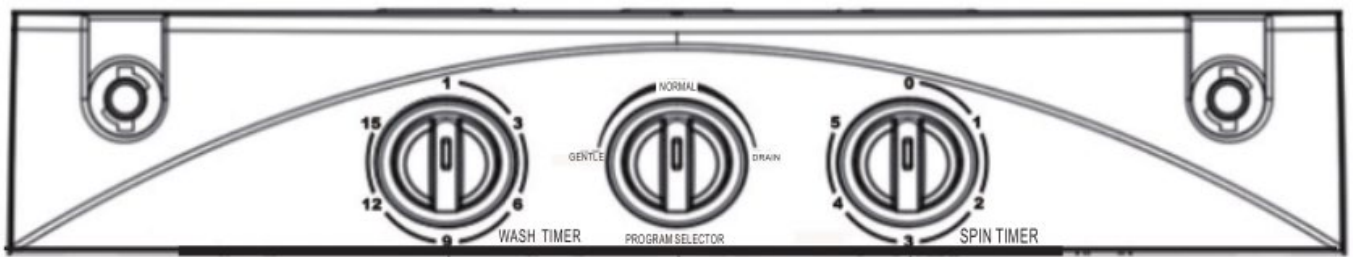

Tidsur, vask

Funksjonsvelger

Tidsur, sentrifuge

- **Velg vaskemetode**

Avhengig av typen materiale og mengden, vrir du funksjonsvelgeren til NORMAL eller GENTLE / SKÅNSOM.

- **Velg vasketid**

Når vannet i maskinen har nådd riktig nivå, vrir du tidsurbyteren med urviserne til ønsket vasketid. Nå begynner maskinen å arbeide.

Program	Gentle / Skånsom	Normal	
Materiale	Silke og andre ømfintlige materialer	Bomull	Svært skitne klær
Vasketid	3–5 min	5–9 min	9–15 min

- **Tømming**

Etter avsluttet vask vrir du funksjonsvelger til DRAIN.

- **Velg sentrifugeringstid**

- ✧ Etter avsluttet tømming flytter du vasketøyet over i sentrifugen. Fordel vasketøyet jevnt og plasser trykkplaten oppå tøyet.
- ✧ Lukk lokkene.
- ✧ Vri tidsurbyteren med urviserne til ønsket sentrifugeringstid. Nå begynner maskinen å arbeide.

Materiale	Sentrifugeringstid
Skjorter (syntetisk materiale)	1–2 min
Undertøy	3–5 min
Arbeidsklær	5 min

## Skylling

Gjenta prosedyren ovenfor, men uten å bruke vaskemiddel til klesvasken er godt skylt. Både vannforbruk og energiforbruk ligger på et svært lavt nivå.

## Ting å merke seg ved sentrifugering



- Dunjakker og andre tekstiler som absorberer store mengder vann må IKKE sentrifugeres.
- Kontroller at trykkplaten er trykket godt ned og vannrett. Hvis ikke kan det oppstå vibrasjoner, som kan føre til skader på vaskemaskinen.
- Bruk aldri sentrifugen mens tømning pågår. Flytt ikke vasketøyet fra vaskemaskinen til sentrifugen før alt vann er tømt. Ellers vil ikke sentrifugen fungere

som den skal, og det kan oppstå skader på maskinen.



Riktig 4



Galt 8

- **FOR DIN EGEN SIKKERHET: STIKK ALDRI HENDENE NED I SENTRIFUGEN!**

## Etter avsluttet vask

Koble fra strømledningen, steng vannkranen og heng opp tømmeslangen.  
Rengjør maskinen innvendig og la den stå med lokkene åpne til all fukt er borte.

## Filterrengjøring

Under vask følger smuss, tekstilfibre og andre partikler med vannet og samles opp i filterposen. Derfor må filteret rengjøres etter hver vask.



- ◇ Trykk ned sperren slik at filteret frigjøres.



- ◇ Ta ut filterposen og rengjør den i vann.











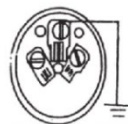

- ◇ Sett filterposen på plass igjen ved først å sette inn den nedre delen og deretter trykke inn den øvre delen.

## Enkel feilsøking

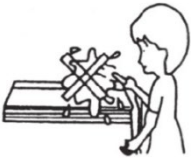
Feil	Årsak	Tiltak
Trommelen roterer ikke	Drivremmen har løsnet	Sett på igjen drivremmen
Sentrifugen fungerer ikke	Strømbrudd	Vent til strømmen kommer tilbake
	Strømledningen er ikke tilkoblet	Koble til strømledningen
	Lokkene er ikke lukket	Lukk lokkene
Vibrerer ved sentrifugering	Vasketøyet ujevnt fordelt	Juster vasketøyet
	Fremmedlegeme i sentrifugen	Fjern fremmedlegemet
	Maskinen står ustøtt	Juster maskinens posisjon
Sentrifugen roterer langsomt	For mye vasketøy i maskinen	Fjern noe av klesvasken
	Tømmeslangen ikke riktig plassert – for mye vann i maskinen	Juster tømmeslangens posisjon
Lyden endrer seg	Trykkplaten ikke på plass, noe som gjør at vasketøyet endrer posisjon	Sett trykkplaten på plass
Dårlig tømming	Utløpet er mer enn 15 cm over gulvet	Senk utløpet
	Lav temperatur har gjort at vann har frosset i slangen	Hell i varmt vann (maks. 50 °C) slik at isen smelter
	Fremmedlegeme i maskinen	Fjern fremmedlegemet

### 【Merknader】

Vaskemaskinen er beregnet for innendørs bruk på et tørt og godt ventilert sted, og underlaget må være jevnt. 	Avstanden fra underlaget til tømmeslangens høyeste punkt må ikke overstige 15 cm. 
Ikke utsett maskinen for solskinn, ettersom det kan føre til at platen misfarges og deformeres. 	Hvis vaskemaskinen ikke skal brukes over lengre tid, bør den ikke oppbevares på et sted med høy luftfuktighet og/eller høy temperatur. 
Beskyttelsesjordingen i stikkontakten må være riktig tilkoblet av autorisert elektriker. 	Ikke utsett betjeningspanelet for vannsprut, ettersom dette kan forårsake skader på maskinen. 
For å unngå at tømmeslangen deformeres, må vanntemperaturen ikke overstige 50 °C. 	For å unngå vasketøyet kommer ut av sentrifugen, må trykkplaten alltid benyttes. 
Vask aldri klær som er rengjort med alkohol, bensin eller organiske løsemidler, ettersom dette kan medføre fare for brann eller eksplosjon. 	Hold små barn unna vaskemaskinen. 

Plasser aldri tunge gjenstander oppå maskinen, ettersom dette kan føre til at plasten deformeres og andre skader.

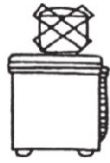

Det er strengt forbudt å ta på sentrifugens trommel når den er i gang!



Ta alltid i støpselet – aldri i ledningen – når du skal sette i eller ta ut støpselet av stikkontakten. Hvis ledningen blir skadet, må den byttes av en autorisert elektriker.



Maskinen kan rengjøres med en myk fille og et nøytralt rengjøringsmiddel. Bruk aldri etsende eller alkaliske midler!



# Minipesukone, linkous

- Kiitos, että valitsit tämän tuotteen
- Lue tämä käyttöohje huolellisesti ennen pesukoneen käyttöä
- Säilytä käyttöohje tulevaa tarvetta varten

## 【Yleiskuva】

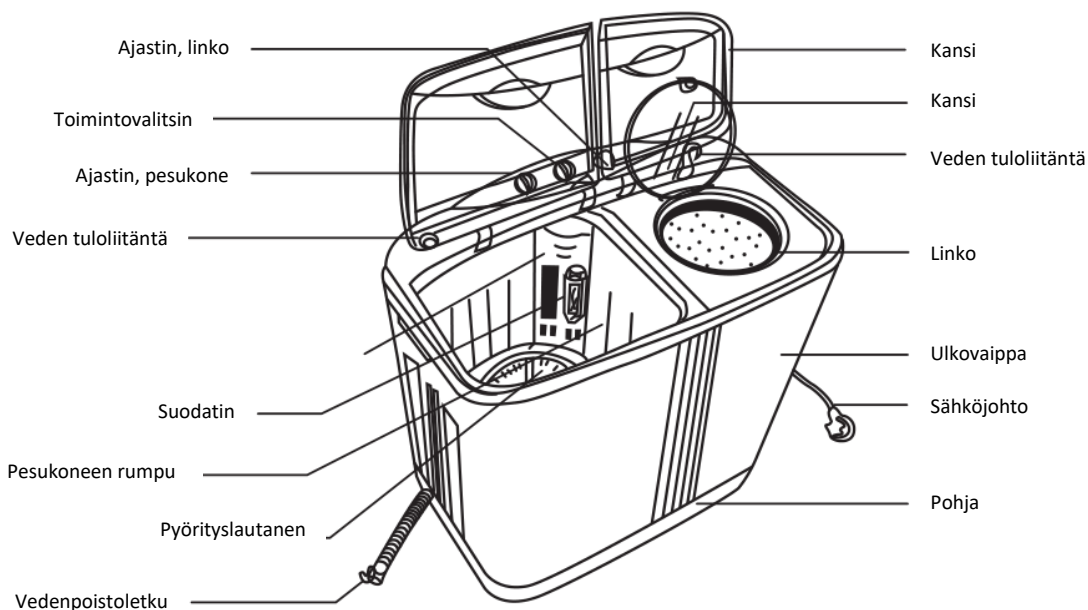

## Huomaa:

Pidätämme oikeuden mahdollisiin teknisiin muutoksiin tämän käyttöohjeen painamisen jälkeen. Yllä oleva piirros saattaa sen vuoksi poiketa tuotteesta.

## 【Tekniset tiedot】

Tyyppi	Sähköliitäntä	Täyttöm. pesu	Teho pesu	Täyttöm. linko	Teho linko	Melutaso (dB)	Vedenpaine
XPB36-800S	220–240 V					Pesu: ≤62	0,01–0,85 MPa
	50/60 Hz	3,6 kg	240 W	2,0 kg	120 W	Linko: ≤72	

## Sijoituspaikka

- ❖ Pesukone on sijoitettava tasaiselle (kallistus enint. 2°) ja tukevalle alustalle.
- ❖ Pesukone tulee sijoittaa vähintään 5 cm:n etäisyydelle seinästä – näin vältetään koneen häiritsevät äänet käytön aikana.
- ❖ Koneen alapuolella olevat tuuletusaukot on pidettävä esteettöminä.

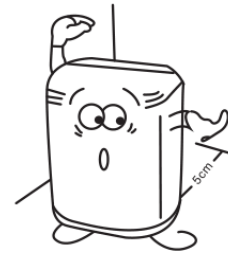
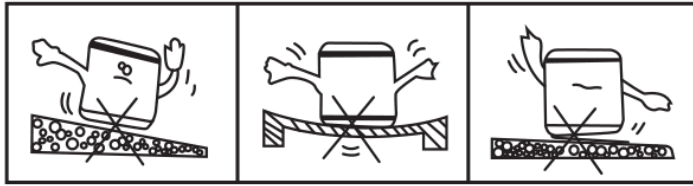

## Valmistelut

	<p>Tyhjennä taskut ja poista irralliset esineet.</p>	<p>Jos tahranpoistoon on käytetty kemikaaleja, vaatteita ei saa pestä tässä koneessa.</p>
	<p>Jotkut vaatteet on parasta pestä nurinpäin käännettyinä.</p>	<p>Arat vaatteet pestään pesupussissa.</p>

## Pesuhjeet

	<p>Liitä letku vesihanaan ja pesukoneen tuloliitäntään.</p>	<p>Liitä sähköjohto virtalähteeseen.</p>
	<p>Varmista, että vedenpoistoletku on oikeassa asennossa.</p>	<p>Laita pestävä pyykki koneeseen ja lisää pesuaine.</p>

## 【Lisävarusteet】

Liitäntäletku, 1 st	Linkoussuoja, 1 kpl	Käyttöohje, 1 kpl
---------------------	---------------------	-------------------

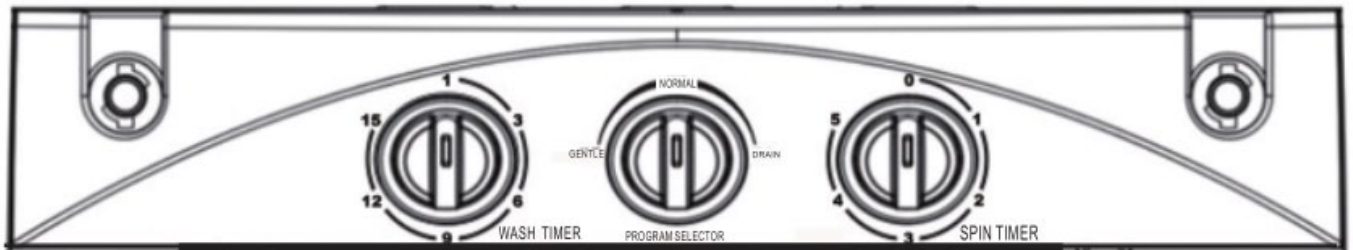

Ajastin, pesu

Toimintovalitsin

Ajastin, linkous

## ● Valitse pesumenetelmä

Valitse pestävän materiaalin ja pyykin määrän mukaan toimintovalitsimella asento NORMAL (normaali) tai GENTLE (hienopesu).

## ● Valitse pesuaika

Kun koneessa on riittävä määrä vettä, valitse haluamasi pesuaika kääntämällä ajastimen nuppia myötöpäivään. Kone käynnistyy.

Ohjelma	Gentle (hienopesu)	Normal (normaali)	
Materiaali	Silkki ja muut arat materiaalit	Puuvilla	Hyvin likaiset vaatteet
Pesuaika	3–5 min	5–9 min	9–15 min

## ● Tyhjennys

Pesujakson päättymisen jälkeen käännä toimintovalitsin asentoon DRAIN (tyhjennys).

## ● Valitse linkousaika

- ✧ Pesukoneen veden tyhjentämisen jälkeen siirrä pyykki linkoon. Asettele pyykki tasaisesti linkoon ja aseta päällimmäiseksi linkoussuoja.
- ✧ Sulje kannet.
- ✧ Valitse haluamasi linkousaika kääntämällä ajastinta myötöpäivään. Kone käynnistyy.

Materiaali	Linkousaika
Paidat (synteettiset materiaalit)	1–2 min
Alusvaatteet	3–5 min
Työvaatteet	5 min



## Huuhtelu

Toista yllä oleva toimenpide useita kertoja mutta ilman pesuainetta, kunnes pyykki on huuhdeltu hyvin. Sekä veden- että energiankulutus on erittäin vähäistä.

## Tärkeää huomioida linkouksessa



- Untuvatakkeja ja muita tekstiilejä, jotka imevät itseensä suuria määriä vettä, EI saa linkota.
- Tarkista, että linkoussuoja on vaakatasossa ja painettu tasaisesti pyykkiä vasten. Muuten kone linkouksen aikana täristä, mikä saattaa vahingoittaa pesukonetta.
- Älä koskaan käytä linkoa vedentyhjennyksen aikana. Siirrä pyykki

pesukoneesta linkoon vasta, kun kaikki vesi on valutettu pois. Muussa tapauksessa linko ei toimi oikein ja kone saattaa vaurioitua.



Oikein 4 Väärin 8

- **OMAN TURVALLISUUTESI VUOKSI: ÄLÄ KOSKAAN LAITA KÄSIÄSI LINKOON!**

## Pesujakson päätyttyä

Irrota sähköjohto virtalähteestä, sulje vesihana ja ripusta tyhjennysletku pidikkeeseen. Puhdista kone sisäpuolelta ja anna sen kuivua kannet auki, kunnes kaikki kosteus on haihtunut.

## Suodattimen puhdistaminen

Pesun aikana lika, tekstiilikuidut ja muut hiukkaset kulkeutuvat veden mukana suodatinpussiin. Suodatin on sen vuoksi puhdistettava jokaisen pesukerran jälkeen.



- ◇ Vapauta suodatin painamalla salpaa



- ◇ Irrota suodatinpussi paikaltaan ja puhdista se vedellä.







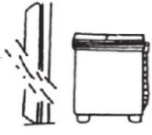

- ◇ Aseta puhdistettu suodatinpussi takaisin kohdistamalla ensin pussin alaosa paikalleen ja painamalla sen jälkeen yläosa kiinni koneeseen.

## Yksinkertainen vianetsintä

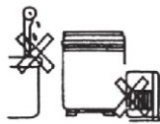
Vika	Syy	Toimenpide
Rumpu ei pyöri	Käyttöhihna on irronnut	Aseta käyttöhihna takaisin paikalleen
Linko ei toimi	Sähkökatko	Odota, kunnes sähkö on palannut
	Virtajohtoa ei ole liitetty virtalähteeseen	Liitä virtajohto
	Kansia ei ole suljettu	Sulje kannet
Linko tärisee linkouksen aikana	Pyykki on asetettu epätasaisesti linkoon	Asettele pyykki tasaisemmin
	Lingossa vieraita esineitä	Poista esine
	Kone ei ole tasapainossa	Korjaa koneen asento
Linko pyörii hitaasti	Koneessa on liian paljon pyykkiä	Poista osa pyykistä
	Vedenpoistoletkua ei ole asetettu oikein – koneessa on liikaa vettä	Tarkista vedenpoistoletkun asento
Ääni muuttunut	Linkoussuoja ei ole paikallaan eikä pyykki pysy paikallaan	Paina linkoussuoja paikalleen
Vedenpoisto huono	Vedenpoistoletku on korkeammalla kuin yli 15 cm lattian yläpuolella	Korjaa vedenpoistoletkun asento
	Alhainen lämpötila on aiheuttanut letkussa olevan veden jäätymisen	Sulata jää kaatamalla koneeseen lämmintä vettä (enint. 50 °C)
	Vieraita esineitä koneessa	Poista vieraat esineet

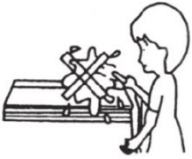
### 【Huomautukset】

<p>Pesukone on tarkoitettu käytettäväksi sisätiloissa kuivassa ja hyvin tuuletetussa paikassa, ja alustan tulee olla tasainen.</p> 	<p>Etäisyys alustasta vedenpoistoletkun korkeimpaan kohtaan ei saa ylittää 15 cm.</p> 
<p>Vältä altistamista konetta auringonvalolle, koska se voi aiheuttaa värimuutoksia ja muuttaa muovin muotoa.</p> 	<p>Jos pesukonetta ei ole tarkoitus käyttää pitkään aikaan, koneen säilytyspaikka ei saa olla kostea ja/tai hyvin lämmin.</p> 
<p>Pistorasian suojamaadoitus on annettava valtuutetun sähköasentajan tehtäväksi.</p> 	<p>Älä altista ohjauspaneelia vesiroiskeille, koska se voi vahingoittaa konetta.</p> 
<p>Vedenpoistoletkun muodonmuutosten välttämiseksi veden lämpötila ei saa ylittää 50 °C.</p> 	<p>Käytä aina lingossa linkoussuojaa, jotta pyykki ei pääse liukumaan ulos lingosta.</p> 

<p>Älä koskaan pese koneessa vaatteita, jotka on puhdistettu alkoholilla, bensiinillä tai orgaanisilla liuottimilla, koska se voi aiheuttaa tulipalon tai räjähdysvaaran.</p>	<p>Pidä pesukone poissa pienten lasten ulottuvilta.</p>
<p>Älä koskaan aseta raskaita esineitä koneen päälle, koska se voi aiheuttaa muovissa muodonmuutoksia ja muita vaurioita.</p>	<p>Lingon rummun koskettaminen lingon ollessa käynnissä on ehdottomasti kielletty!</p>
<p>Kun laitat pistokkeen pistorasiaan tai irrotat sen pistorasiasta, pidä aina kiinni pistokkeen kahvasasta – ei koskaan sähköjohdosta. Jos johto vaurioituu, sen vaihto tulee jättää valtuutetun sähkötekniikon tehtäväksi.</p>	<p>Kone voidaan puhdistaa pehmeällä liinalla ja neutraalilla puhdistusaineella. Älä koskaan käytä syövyttäviä tai emäksisiä aineita!</p>

