

CARBEST 

CampCooler 30 / 40 / 50

Kompressor-Kühlbox / Compressor Cooler



CampCooler 50
(71458)



CampCooler 40
(71457)



CampCooler 30
(71456)

DE – BENUTZERHANDBUCH
UK – USER'S INSTRUCTION
IT – MANUALE D'ISTRUZIONI
ES – MANUAL DEL USUARIO
NL – INSTRUCTIEHANDLEIDING
FR – MANUEL D'UTILISATION
FI – KÄYTTÖOHJE
DK – BRUGERHÅNDBOG

INHALT

1.	MERKMALE	04
2.	LIEFERUMFANG	04
3.	SPEZIFIKATIONEN	04
4.	ABMESSUNGEN	05
	4.1 CampCooler 30L (71456)	05
	4.2 CampCooler 40L (71457)	05
	4.3 CampCooler 50L (71458)	05
5.	SICHERHEIT	06
6.	BEDIENUNG	07
7.	VERWENDUNG IM FAHRZEUG	08
8.	REINIGUNG UND PFLEGE	08
9.	FEHLERSUCHE	09
10.	GARANTIEBEDINGUNGEN	10
11.	ENTSORGUNGSHINWEISE	10

1. MERKMALE

- 12V/24V
- Hocheffizienter DC-Kompressor
- Dual-Mode-Betrieb (Max & ECO)
- Digitales Display
- 3-stufige Batterieschutzfunktion
- LED-Innenbeleuchtung
- Herausnehmbarer Drahtkorb

2. LIEFERUMFANG

- 1 x Kühlbox CampCooler
- 1 x 12/24V Kabel mit Zigarettenanzünderstecker

3. SPEZIFIKATIONEN

CampCooler 30 Compressor Cooler

Total Gross Volume:	30 L
Rated Voltage:	12 / 24 V
Rated Current:	5.0 A / 2.5 A
Total Input Power:	60 W
Temperature Range:	+20 ~ -20 °C
Refrigerant:	R1234yf (40 g)
Climate Class:	SN/N/ST/T
Insulation Blowing Gas:	C ₅ H ₁₀
Noise Emission:	< 45 dB
Dimensions:	693 x 345 x 381 mm
Protective Classification of Electric Shock Resistance:	III

CampCooler 40 Compressor Cooler

Total Gross Volume:	40 L
Rated Voltage:	12 / 24 V
Rated Current:	5.0 A / 2.5 A
Total Input Power:	60 W
Temperature Range:	+20 ~ -20 °C
Refrigerant:	R1234yf (40 g)
Climate Class:	SN/N/ST/T
Insulation Blowing Gas:	C ₅ H ₁₀
Noise Emission:	< 45 dB
Dimensions:	693 x 345 x 456 mm
Protective Classification of Electric Shock Resistance:	III

CampCooler 50 Compressor Cooler

Total Gross Volume:	50 L
Rated Voltage:	12 / 24 V
Rated Current:	5.0 A / 2.5 A
Total Input Power:	60 W
Temperature Range:	+20 ~ -20 °C
Refrigerant:	R1234yf (40 g)
Climate Class:	SN/N/ST/T
Insulation Blowing Gas:	C ₅ H ₁₀
Noise Emission:	< 45 dB
Dimensions:	693 x 345 x 531 mm
Protective Classification of Electric Shock Resistance:	III

4. ABMESSUNGEN

4.1 CampCooler 30L (71456)

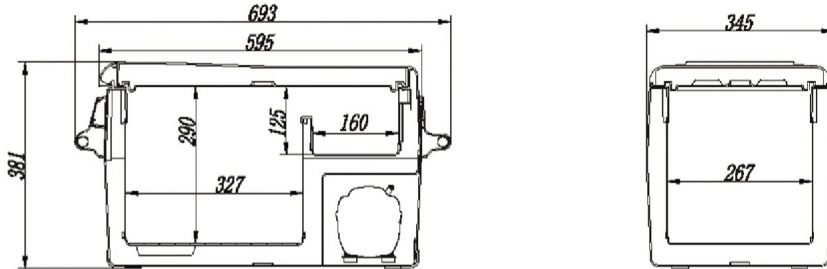

4.2 CampCooler 40L (71457)

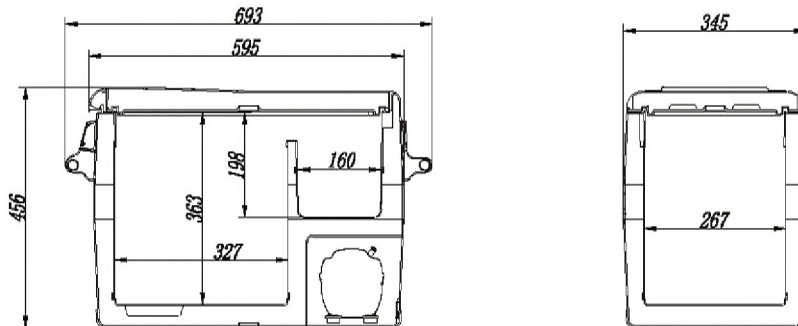

4.3 CampCooler 50L (71458)

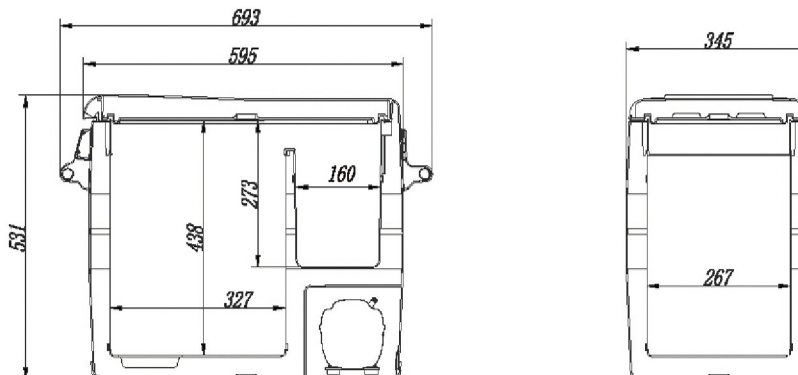



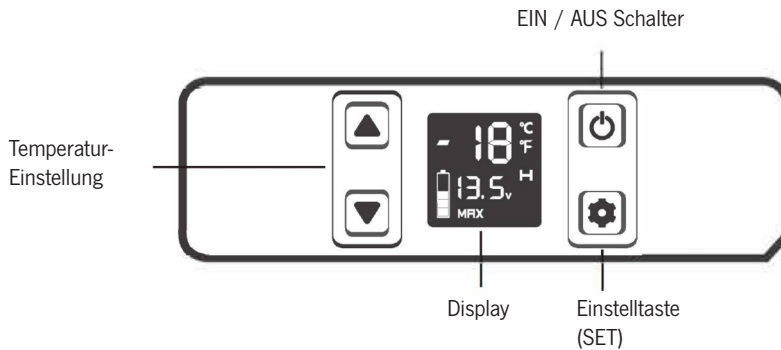

5. SICHERHEIT

- Die Installation von Gleichstromquellen muss von einer qualifizierten Elektrofachkraft vorgenommen werden.
- Stellen Sie sicher, dass der Strom an die geeignete Spannungssteckdose angeschlossen wird.
- Im Inneren des Produkts dürfen keine elektrischen Geräte verwendet werden.
- Das Gerät darf erst eingeschaltet werden, nachdem es ausgepackt und für mehr als 6 Stunden auf eine ebene Fläche gestellt wurde.
- Das Gerät muss gut belüftet sein. Stellen Sie sicher, dass an der Rückseite ein Freiraum von mindestens 200 mm und an den Seiten 100 mm vorhanden ist.
- Das Gerät sollte entfernt von Wärmequellen aufgestellt werden. Versuchen Sie, direkte Sonneneinstrahlung zu vermeiden.
- Wenn sich Wasser im Inneren der Kühlbox befindet, drehen Sie das Gerät nicht auf den Kopf, um es zu entleeren. Trocknen Sie das Wasser stattdessen mit einem weichen Tuch.
- Stecken Sie kein Metall in die Lüftungsschlitze.
- Schließen Sie das Gerät nicht an andere Stromquellen als 12 V / 24 VDC an.
- Tauchen Sie das Gerät nicht in Wasser ein und waschen Sie es nicht mit Wasser.
- Das Gerät darf nicht repariert werden. Bei Problemen wenden Sie sich bitte an die Verkaufsstelle.
- Schalten Sie das Gerät vor der Reinigung aus, um elektrische Schläge oder andere Probleme zu vermeiden.
- Halten Sie das Gerät von nassen oder feuchten Orten fern.

6. BEDIENUNG



- So schalten Sie den Kühlschrank ein:
 1. An den Strom anschließen.
 2. Drücken Sie die Taste .
 3. Die Innentemperatur wird angezeigt und der Kompressor beginnt zu arbeiten.
- SET: Drücken Sie die Taste , um verschiedene Modi aufzurufen: Eco (Energiesparmodus) und MAX (Schnellkühlmodus). Die Werkseinstellung ist MAX.
- Drücken Sie die Taste  oder  und stellen Sie die gewünschte Temperatur auf 20°C ~ -20°C ein.

7. VERWENDUNG IM FAHRZEUG

Die Kühlbox verfügt über eine dreistufige Batterieschutzfunktion (L/M/H-Schutz), die nicht nur den normalen Betrieb des Gerätes gewährleistet, sondern auch die Batterie des Fahrzeuges schützt.

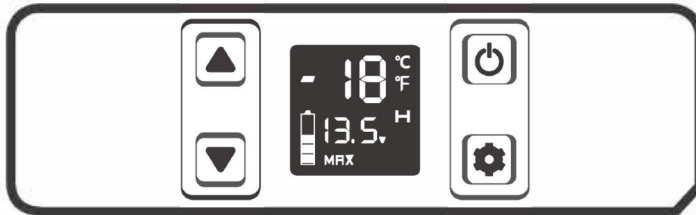

Drücken Sie die **Einstelltaste** 3 Sekunden lang – auf dem Bildschirm blinkt H. Wählen Sie den Unterspannungsschutz L, M oder H, indem Sie die **Einstelltaste** drücken. Die Werkseinstellung ist der Schutz H. H sollte eingestellt werden, wenn das Gerät an die Fahrzeugstromversorgung angeschlossen ist. M oder L sollte eingestellt werden, wenn es an eine tragbare Batterie angeschlossen ist. Wegen der unterschiedlichen Ausgangsspannungen kann der Batterieschutz von H auf M oder von M auf L eingestellt werden, wenn auf dem Display ein Spannungsschutzcode F1 angezeigt wird. Stellen Sie H ein, wenn das Gerät auch nach dem Ausschalten des Fahrzeugmotors weiterarbeitet, oder wenn das Produkt die Batterie entladen kann.

8. REINIGUNG UND PFLEGE

1. Waschen Sie das Gerät nicht mit Wasser oder Seife.
2. Bitte trennen Sie das Gerät vor der Reinigung vom Stromnetz, um einen elektrischen Schlag zu vermeiden.
3. Reinigen Sie es mit einem weichen, feuchten Tuch.

Wenn Sie das Gerät über einen längeren Zeitraum nicht verwenden:

1. Schalten Sie es aus und trennen Sie es vom Stromnetz.
2. Entfernen Sie alles aus dem Inneren (Lebensmittel, Getränke, etc.).
3. Halten Sie es von nassen oder feuchten Orten fern.

9. FEHLERSUCHE

- Das Gerät funktioniert nicht:
 - Wenn Sie das DC-Kabel verwenden, stellen Sie sicher, dass das Kabel noch funktioniert.
 - Prüfen Sie, ob die Spannungsversorgung funktioniert.
 - Prüfen Sie, ob Stecker und Steckdose angeschlossen sind.
 - Prüfen Sie die Sicherung.
 - Prüfen Sie, ob der Netzschalter auf AN steht.
 - Kompressor startet Verzögerungsschutz für 3 Minuten nach dem Einschalten.
- Lebensmittel im Inneren des Geräts sind gefroren:
 - Die Temperatur ist zu niedrig eingestellt.
- Geräusch von fließendem Wasser im Inneren:
 - Kältemittel fließt, dies ist normal.
- Wassertropfen um das Gehäuse oder den Türspalt:
 - Wenn Feuchtigkeit in der Luft auf das Gehäuse mit der niedrigeren Temperatur trifft, wird sie natürlich verflüssigt und kondensiert. Wischen Sie sie mit einem Handtuch oder einem weichen Tuch weg.
- Code F1 wird angezeigt:
 - Unterspannungsschutz, der durch Einstellen der Batterieschutztaaste von H auf M oder von M auf L behoben werden kann.
- Code F2 wird angezeigt:
 - Überlastungsschutz des Lüfters. Bitte schalten Sie das Gerät aus und starten Sie es nach 30 Minuten neu. Wenn der Code erneut angezeigt wird, wenden Sie sich bitte an Ihren Händler.
- Code F3 wird angezeigt:
 - Schutz vor häufigem Start des Kompressors. Bitte schalten Sie das Gerät aus und starten Sie es nach 30 Minuten neu. Wenn der Code erneut angezeigt wird, wenden Sie sich bitte an Ihren Händler.
- Code F4 wird angezeigt:
 - Der Kompressor ist überlastet oder arbeitet mit einer niedrigen Drehzahl. Bitte schalten Sie das Gerät aus und starten Sie es nach 30 Minuten neu. Wenn der Code erneut angezeigt wird, wenden Sie sich bitte an Ihren Händler.
- Code F5 wird angezeigt:
 - Schutz des Kompressormoduls bei hoher Temperatur. Bitte bringen Sie das Gerät in einen belüfteten Bereich, schalten Sie es für 30 Minuten aus und starten Sie es dann neu. Wenn der Code erneut angezeigt wird, wenden Sie sich bitte an Ihren Händler.
- Code F6 wird angezeigt:
 - Es kann kein Parameter vom Controller erkannt werden. Bitte starten Sie das Gerät neu. Wenn der Code erneut angezeigt wird, wenden Sie sich bitte an Ihren Händler.
- Code F7 / F8 wird angezeigt:
 - Temperatursensor-Fehlerschutz. Bitte überprüfen Sie die Sensorklemme.

10. GARANTIEBESTIMMUNGEN

Reimo Reisemobil-Center GmbH, Boschring 10, 63329 Egelsbach (nachfolgend „Reimo“ oder „Wir“) räumt Ihnen zusätzlich zu den gesetzlichen Mängelrechten auf die unter der Reimo-Eigenmarke „Carbest“ vertriebenen Produkte eine Garantie von 3 Jahren ein.

Die Frist für die Berechnung der Garantiedauer beginnt jeweils mit Rechnungsdatum. Der räumliche Geltungsbereich unserer Garantie erstreckt sich auf das Gebiet der Bundesrepublik Deutschland.

Sollten während des Garantiezeitraums Material- oder Fertigungsfehler an dem von Ihnen erworbenen Produkt auftreten, so gewähren wir Ihnen im Rahmen dieser Garantie eine der folgenden Leistungen nach unserer Wahl:

- Kostenfreie Reparatur der Ware oder
- Kostenfreier Austausch der Ware gegen einen gleichwertigen Artikel

Alle Originalteile, die im Rahmen der Erbringung von Garantieleistungen ersetzt wurden, gehen in das Eigentum von Reimo über. Die neuen Teile bzw. Austauschteile gehen in das Eigentum des Kunden über. Reparaturleistungen oder der Austausch im Rahmen der Garantie berechtigen nicht zu einer Verlängerung oder einem Neubeginn des Garantiezeitraums.

Im Garantiefall wenden Sie sich bitte an ihren Händler, von welchem Sie den betreffenden Artikel erworben haben, oder direkt an Reimo als Garantiegeber:

Reimo Reisemobil-Center GmbH, Boschring 10, 63329 Egelsbach, Telefon: 06150 8662-310

Die Garantie gilt nicht, wenn andere Mängel als Material- oder Fertigungsfehler festgestellt werden. Garantieansprüche sind ausgeschlossen bei Schäden an der Ware durch:

- Regulären Verschleiß
- Unsachgemäße und nicht bestimmungsgemäße Verwendung des Produkts
- Unsachgemäßen Betrieb, Installation, Montage, Inbetriebnahme oder Bedienung entgegen der jeweiligen Gebrauchs- und/oder Einbauanweisung, insbesondere bei Missachtung von Wartungs-, Pflege und Warnhinweisen
- Nichtbeachtung etwaiger Sicherheitsvorkehrungen
- Gewaltanwendung (z.B. Schläge)
- Eigenreparaturen
- Verwendung von Nicht-Originalteilen des Herstellers oder vom Hersteller nicht freigegebenen Teilen
- Umwelteinflüsse (Hitze, Feuchtigkeit etc.)
- Umstände, die nicht vom Hersteller zu verantworten sind (z.B. Naturkatastrophen, Unfälle)
- Unsachgemäßen Transport

Voraussetzung für die Inanspruchnahme der Garantie ist, dass Sie uns die Prüfung des Garantiefalls ermöglichen (z.B. durch Einschicken der Ware). Es ist darauf zu achten, dass Beschädigungen der Ware auf dem Transportweg durch eine sichere Verpackung vermieden werden.

Zur Inanspruchnahme der Garantieleistung ist eine Rechnungskopie der Warensendung beizufügen. Dies dient dazu, dass wir das Vorliegen der Garantievoraussetzungen prüfen können. Ohne Rechnungskopie können wir eine Garantieleistung ablehnen.

Bei berechtigter Inanspruchnahme einer Garantieleistung entstehen Ihnen keine Versandkosten, d.h. wir erstatten Ihnen etwaige Versandkosten für das Einschicken der Ware. (Beinhaltet nur den Versand innerhalb der Bundesrepublik Deutschland).

Bitte beachten Sie: Durch diese Händlergarantie von Reimo werden Ihre gesetzlichen Rechte bei Mängeln (Gewährleistungsrechte) gegen Reimo / einen Händler nicht eingeschränkt und können von Ihnen unentgeltlich in Anspruch genommen werden.

Von diesem Garantieverprechen bleiben etwaige bestehende Gewährleistungsrechte Reimo gegenüber unberührt. Diese Herstellergarantie erweitert Ihre Rechtsstellung daher vielmehr.

Für den Fall, dass die Kaufsache mangelhaft ist, können Sie in jedem Fall gegenüber Reimo ihre gesetzlichen Gewährleistungsrechte geltend machen und zwar unabhängig davon, ob ein Garantiefall vorliegt oder die Garantie in Anspruch genommen wird.

11. ENTSORGUNGSHINWEISE

Entsorgen Sie das Verpackungsmaterial in den dafür vorgesehenen Recycling Stationen.

Elektrische und elektronische Geräte sowie Batterien dürfen nach der europäischen WEEE Richtlinie nicht mit dem Hausmüll entsorgt werden (kenntlich gemacht durch die durchgestrichene Mülltonne). Deren Bestandteile müssen getrennt der Wiederverwertung oder Entsorgung zugeführt werden, weil giftige und gefährliche Bestandteile bei unsachgemäßer Entsorgung die Umwelt nachhaltig schädigen können.

Der Verbraucher ist nach dem Elektro- und Elektronikgerätegesetz (ElektroG) verpflichtet, elektrische und elektronische Geräte am Ende ihrer Lebensdauer an den Hersteller, die Verkaufsstelle oder an dafür eingerichtete, öffentliche Sammelstellen der Städte und Gemeinden kostenlos zurückzugeben. Weitere Informationen erhalten Sie direkt bei Ihrer Stadtverwaltung. Auf diese Weise stellen Sie sicher, dass die Batterien entsprechend der Gesetzgebung recycelt werden und keine Umweltschäden anrichten. Städte und Gemeinden haben Sammelstellen eingerichtet, an denen elektrische und elektronische Altgeräte sowie Batterien kostenfrei zum Recycling abgegeben werden können, alternativ erfolgt auch eine Abholung. Weitere Informationen erhalten Sie direkt bei Ihrer Stadtverwaltung.



CONTENTS

1.	FEATURES	12
2.	SCOPE OF DELIVERY	12
3.	SPECIFICATIONS	12
4.	DIMENSIONS	13
	4.1 CampCooler 30L (71456)	13
	4.2 CampCooler 40L (71457)	13
	4.3 CampCooler 50L (71458)	13
5.	SAFETY	14
6.	OPERATION	15
7.	USE IN VEHICLES	16
8.	CLEANING & MAINTENANCE	16
9.	TROUBLESHOOTING	17
10.	WARRANTY CONDITIONS	18
11.	DISPOSAL	18

1. FEATURES

- 12V/24V
- High-efficiency DC compressor
- Dual mode operation (Max & Economy)
- Digital temperature display with adjustable control
- 3-stage low voltage battery protection
- LED interior Light
- Removable wire basket

2. SCOPE OF DELIVERY

- 1 x Portable Fridge/Freezer CampCooler
- 1 x 12/24V cable with car cigarette lighter plug

3. SPECIFICATIONS

CampCooler 30 Compressor Cooler

Total Gross Volume:	30 L
Rated Voltage:	12 / 24 V
Rated Current:	5.0 A / 2.5 A
Total Input Power:	60 W
Temperature Range:	+20 ~ -20 °C
Refrigerant:	R1234yf (40 g)
Climate Class:	SN/N/ST/T
Insulation Blowing Gas:	C ₅ H ₁₀
Noise Emission:	< 45 dB
Dimensions:	693 x 345 x 381 mm
Protective Classification of Electric Shock Resistance:	III

CampCooler 40 Compressor Cooler

Total Gross Volume:	40 L
Rated Voltage:	12 / 24 V
Rated Current:	5.0 A / 2.5 A
Total Input Power:	60 W
Temperature Range:	+20 ~ -20 °C
Refrigerant:	R1234yf (40 g)
Climate Class:	SN/N/ST/T
Insulation Blowing Gas:	C ₅ H ₁₀
Noise Emission:	< 45 dB
Dimensions:	693 x 345 x 456 mm
Protective Classification of Electric Shock Resistance:	III

CampCooler 50 Compressor Cooler

Total Gross Volume:	50 L
Rated Voltage:	12 / 24 V
Rated Current:	5.0 A / 2.5 A
Total Input Power:	60 W
Temperature Range:	+20 ~ -20 °C
Refrigerant:	R1234yf (40 g)
Climate Class:	SN/N/ST/T
Insulation Blowing Gas:	C ₅ H ₁₀
Noise Emission:	< 45 dB
Dimensions:	693 x 345 x 531 mm
Protective Classification of Electric Shock Resistance:	III

4. DIMENSIONS

4.1 CampCooler 30L (71456)

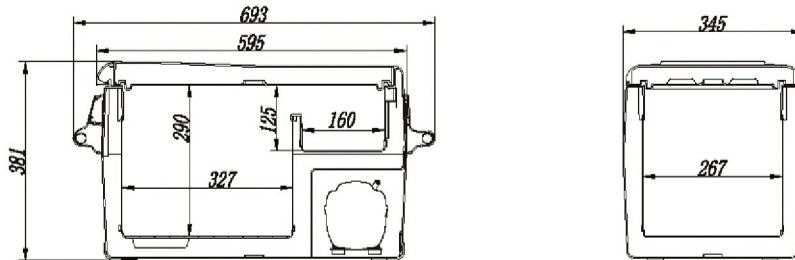

4.2 CampCooler 40L (71457)

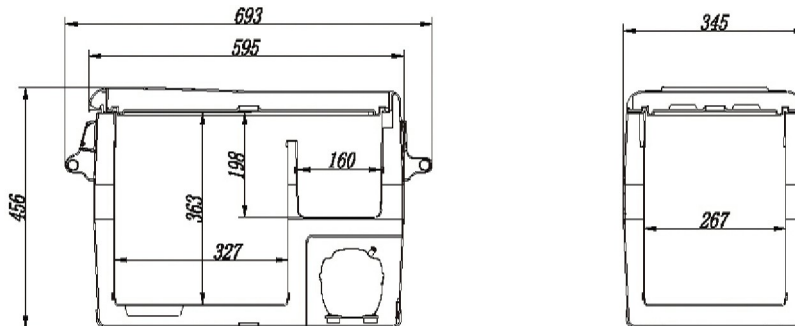

4.3 CampCooler 50L (71458)

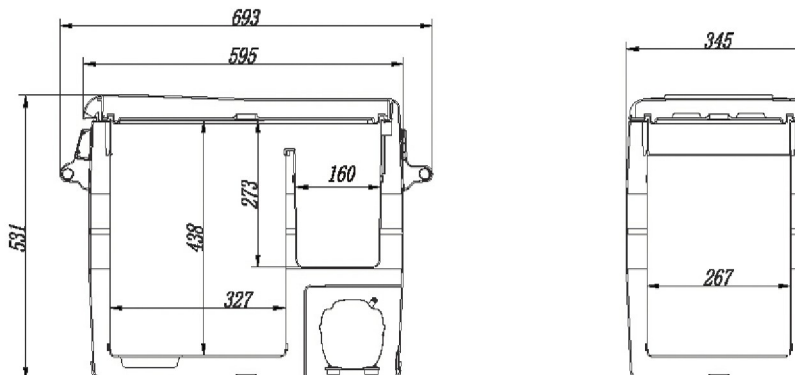



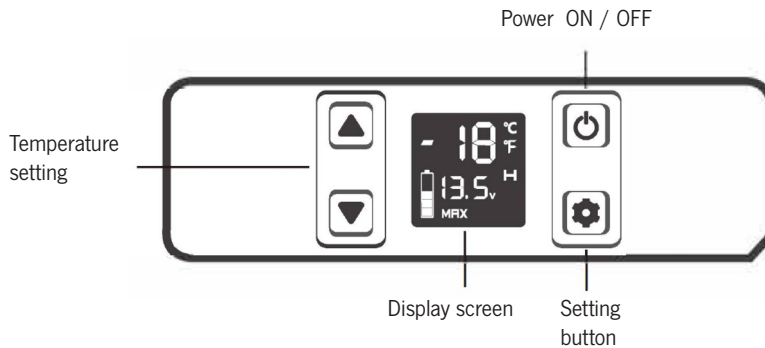

5. SAFETY

- The installation of DC power must be handled by a qualified electrician.
- Make sure to connect power to the suitable voltage socket.
- No electrical devices are to be used inside the product.
- The product can be powered on only after being unpacked and put on a flat level surface for over 6 hours.
- Product must be well ventilated. Ensure there is a minimum of 200mm clearance at the back, and 100mm around the sides.
- The product should be installed away from heat sources. Try to avoid direct exposure to sunlight.
- When there is water inside the fridge, do not turn the product upside down to empty. Dry the water with a soft cloth instead.
- Do not put metal in the air inlet vent outlet vent or gap.
- Do not connect to other power except 12V /24 VDC.
- Do not soak the product in water or wash with water.
- The product should not be repaired. If there is any issues please consult the place of purchase.
- Turn off the product before cleaning to avoid electric shocks or other issues.
- Keep product away from wet or humid places.

6. OPERATION



- How to turn on the fridge:
 1. Connect to power.
 2. Press button .
 3. The inside temperature will be displayed and compressor will start to work.
- SET: Press button  to enter different modes: Eco (Energy Saving Mode), and MAX (Fast Cooling Mode). Factory setting is MAX.
- Press button  or  and set temperature to 20°C ~ -20°C.

7. USE IN VEHICLES

The product has a three-level battery protection function (L/M/H protection), which not only guarantees the normal operation of the product, but also protect the battery of the vehicle.

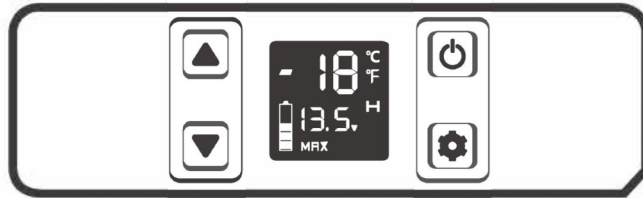

Press the **setting button** for 3 seconds, the display screen flashes H. Select low voltage protection L, M, or H by clicking the **setting button**. The factory default setting is H protection. H should be set when the product is connected to car power. M or L should be set when it is connected to a portable battery. Because of the different output voltages between vehicles, the battery protection can be set from H to M or M to L if there is a voltage protection code F1 shown on the display. Set to H if the product will keep working after turning off the car engine, or the product may drain the battery.

8. CLEANING & MAINTENANCE

1. Do not wash the product with water or soap.
2. Please disconnect from power before cleaning the product to avoid electrical shock.
3. Clean it with a soft wet cloth.

If you will not use the product for a long period of time, ensure you:

1. Turn it off and disconnect from power.
2. Remove everything from inside (food, drinks, etc).
3. Keep it stored away from wet or humid places.

9. TROUBLESHOOTING

- The product is not working:
 - If using the DC cable please ensure the cable still works.
 - Check that the power supply is working.
 - Check if the plug and socket are connected.
 - Check the fuse.
 - Check that the power switch is ON.
 - Compressor starts delay protection for 3 minutes after turning on.
- Food inside the product is frozen:
 - Temperature is set too low.
- Water flowing sound inside the tank:
 - Refrigerant is flowing, this is normal.
- Water drops around the case or door gap:
 - When moisture in the air meets the lower temperature case, it will naturally become liquefied and condensed. Wipe away with a towel or soft cloth.
- Code F1 displayed:
 - Low voltage protection, which can be solved by setting the battery protection button from H to M or from M to L.
- Code F2 displayed:
 - Fan overload protection. Please turn off the product and restart it after 30 minutes.
 - If the code displays again, please contact the place of purchase.
- Code F3 displayed:
 - Compressor frequent start protection. Please turn off the product and restart it after 30 minutes.
 - If the code displays again, please contact the place of purchase.
- Code F4 displayed:
 - Compressor is overloaded or working at a low speed. Please turn off the product and restart it after 30 minutes. If the code displays again, please contact the place of purchase.
- Code F5 displayed:
 - High temperature compressor module protection. Please move the product to a ventilated area and turn it off for 30 minutes then restart it. If the code displays again, please contact the place of purchase.
- Code F6 displayed:
 - No parameter can be detected by the controller. Please restart the product.
 - If the code displays again, please contact the place of purchase.
- Code F7 / F8 displayed:
 - Temperature sensor error protection. Please check the sensor terminal.

10. WARRANTY CONDITIONS

Reimo Reisemobil-Center GmbH, Boschring 10, D-63329 Egelsbach (hereinafter referred to as "Reimo" or "we"), provides a three-year warranty on the products sold under its own "CARBEST", "REIMO TENT", "CAMP4" and "HOLIDAY TRAVEL" brands in addition to the statutory rights related to defects. By way of derogation from the above, Reimo provides a seven-year warranty on LiFePO4 lithium batteries sold under its own "CARBEST" brand and a five-year warranty on those sold under its own "MC CAMPING" brand.

In addition, Reimo provides a 25-year warranty on rigid solar panels with aluminium frames sold under the "CARBEST" brand and a 20-year warranty on those sold under the "MC CAMPING" brand.

The warranty period will start to run on the relevant invoice date. The geographical scope of our warranty extends to the territory of the Federal Republic of Germany.

If any material defects or manufacturing defects are found in your purchased products during the warranty period, we will provide you with one of the following services at our discretion as part of the warranty:

- We will repair the goods free of charge; or
- We will exchange the goods for an equivalent product free of charge.

Reimo will acquire ownership of any original parts that are replaced within the scope of the above warranty services.

You will acquire ownership of the new parts or replacement parts.

Any repairs or replacements provided under the warranty will not entitle you to extend or restart the relevant warranty period. If you wish to make a warranty claim, please contact the dealer from whom you purchased the product in question or Reimo directly as the warrantor:

Reimo Reisemobil-Center GmbH, Boschring 10, D-63329 Egelsbach, Tel.: +49 6150 8662-310

The warranty will not apply if any defects other than material defects or manufacturing defects are found.

Furthermore, warranty claims will be rejected if any damage is caused by:

- normal wear and tear;
- improper and non-intended use of the product;
- improper operation, installation, assembly, commissioning or operation contrary to the relevant instructions for use and/or installation, especially if instructions for maintenance and care or warnings are not observed;
- failure to observe any safety precautions;
- use of force (e.g. beating);
- self-repairs;
- use of any non-original parts or any parts not approved by the manufacturer;
- environmental factors (e.g. heat, humidity);
- circumstances for which the manufacturer is not responsible (e.g. natural disasters, accidents); or
- improper transportation.

In order to make a warranty claim, you must allow us to examine the case in question (e.g. by sending us the goods).

Please use secure packaging to ensure that the goods are not damaged during transport.

In order to make a warranty claim, you must enclose a copy of the invoice with the shipment of the goods. This will enable us to check whether the warranty conditions are met. If you do not enclose a copy of the invoice, we may refuse to provide services under the warranty. If your warranty claim is legitimate, you will not incur any shipping costs (i.e. we will reimburse you for any shipping costs incurred to send us the goods. Includes shipping within the Federal Republic of Germany only).

Please note:

This manufacturer's warranty provided by Reimo will not restrict any statutory warranty rights that you may be able to assert against Reimo / a dealer in the event of defects; you may exercise the relevant rights free of charge.

This manufacturer's warranty shall have no bearing on any statutory warranty rights that you may hold against Reimo. On the contrary, this manufacturer's warranty serves to consolidate your legal position.

If any of your purchased items are defective, you may always assert your statutory warranty rights against Reimo, regardless of whether the defects are covered by the warranty or whether a claim is asserted under the warranty.

11. DISPOSAL INSTRUCTIONS

Dispose of the packaging material in the designated recycling centres.

According to the European WEEE Directive, electrical and electronic devices and batteries must not be disposed of with household waste (indicated by the crossed-out dustbin). Their components must be recycled or disposed of separately, as toxic and hazardous components can cause lasting damage to the environment if disposed of improperly.

According to the Electrical and Electronic Equipment Act (ElektroG), consumers are obliged to return electrical and electronic equipment free of charge at the end of its service life to the manufacturer, the point of sale or to public collection centres set up for this purpose by towns and municipalities. You can obtain further information directly from your local council.



CONTENUTO

1.	CARATTERISTICHE	20
2.	AMBITO DI CONSEGNA	20
3.	SPECIFICHE	20
4.	DIMENSIONI	21
	4.1 CampCooler 30L (71456)	21
	4.2 CampCooler 40L (71457)	21
	4.3 CampCooler 50L (71458)	21
5.	SICUREZZA	22
6.	FUNZIONAMENTO	23
7.	UTILIZZO IN AUTO	24
8.	PULIZIA E MANUTENZIONE	24
9.	RISOLUZIONE DEI PROBLEMI	25
10.	GARANZIA	26
11.	SMALTIMENTO	26

1. CARATTERISTICHE

- 12V/24V
- Compressore DC ad alta efficienza
- Funzionamento in doppia modalità (Max & Economy)
- Display digitale della temperatura con controllo regolabile
- Protezione della batteria a 3 livelli di bassa tensione
- Luce interna a LED
- Cestello in filo metallico rimovibile

2. AMBITO DI FORNITURA

- 1 x Frigorifero/congelatore portatile CampCooler
- 1 x Cavo 12/24V con spina accendisigari per auto

3. SPECIFICHE

CampCooler 30 Compressor Cooler

Total Gross Volume:	30 L
Rated Voltage:	12 / 24V
Rated Current:	5.0 A / 2.5 A
Total Input Power:	60 W
Temperature Range:	+20 ~ -20 °C
Refrigerant:	R1234yf (40 g)
Climate Class:	SN/N/ST/T
Insulation Blowing Gas:	C ₅ H ₁₀
Noise Emission:	< 45 dB
Dimensions:	693 x 345 x 381 mm
Protective Classification of Electric Shock Resistance:	III

CampCooler 40 Compressor Cooler

Total Gross Volume:	40 L
Rated Voltage:	12 / 24V
Rated Current:	5.0 A / 2.5 A
Total Input Power:	60 W
Temperature Range:	+20 ~ -20 °C
Refrigerant:	R1234yf (40 g)
Climate Class:	SN/N/ST/T
Insulation Blowing Gas:	C ₅ H ₁₀
Noise Emission:	< 45 dB
Dimensions:	693 x 345 x 456 mm
Protective Classification of Electric Shock Resistance:	III

CampCooler 50 Compressor Cooler

Total Gross Volume:	50 L
Rated Voltage:	12 / 24V
Rated Current:	5.0 A / 2.5 A
Total Input Power:	60 W
Temperature Range:	+20 ~ -20 °C
Refrigerant:	R1234yf (40 g)
Climate Class:	SN/N/ST/T
Insulation Blowing Gas:	C ₅ H ₁₀
Noise Emission:	< 45 dB
Dimensions:	693 x 345 x 531 mm
Protective Classification of Electric Shock Resistance:	III

4. DIMENSIONI

4.1 CampCooler 30L (71456)

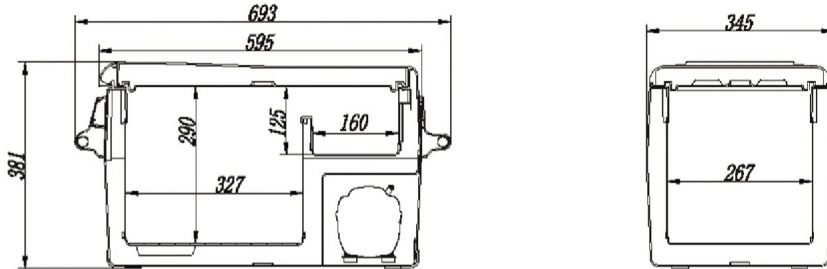

4.2 CampCooler 40L (71457)

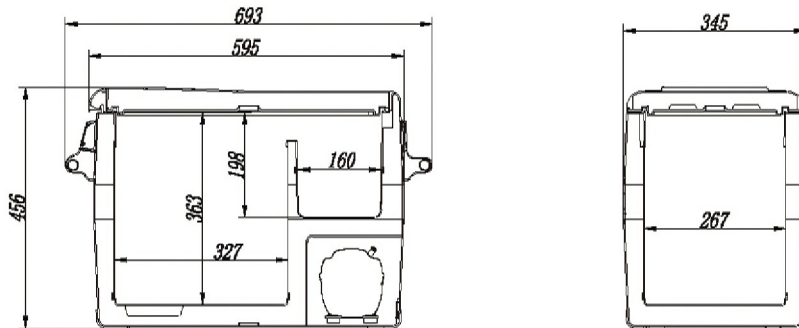

4.3 CampCooler 50L (71458)

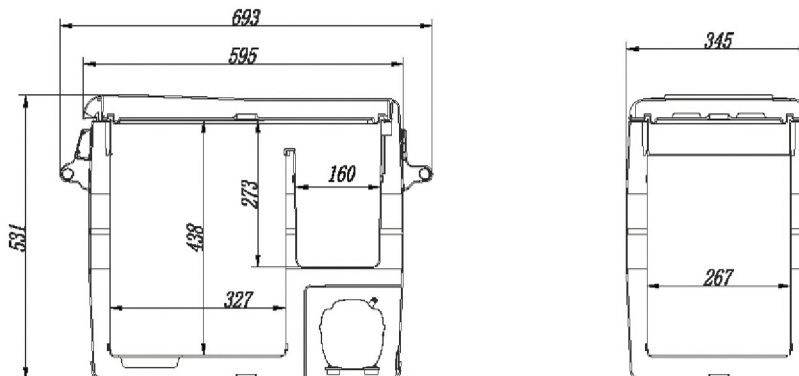



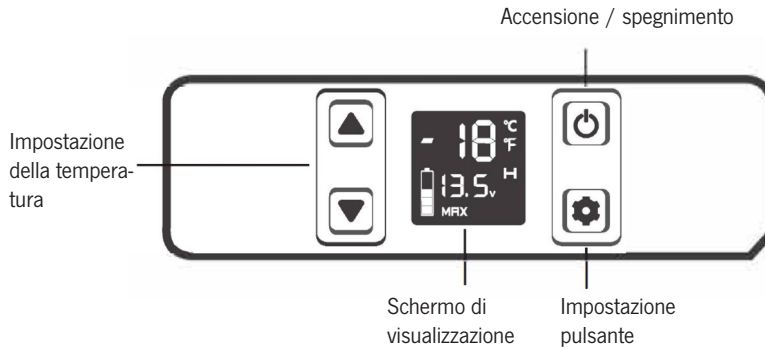

5. SICUREZZA

- L'installazione della corrente continua deve essere gestita da un elettricista qualificato.
- Assicurarsi di collegare l'alimentazione alla presa di tensione adatta.
- Nessun dispositivo elettrico deve essere usato all'interno del prodotto.
- Il prodotto può essere acceso solo dopo essere stato disimballato e messo su una superficie piana per oltre 6 ore.
- Il prodotto deve essere ben ventilato. Assicurarsi che ci sia un minimo di 200 mm di spazio libero sul retro e 100 mm intorno ai lati.
- Il prodotto deve essere installato lontano da fonti di calore. Cercare di evitare l'esposizione diretta alla luce del sole.
- Quando c'è dell'acqua all'interno del frigorifero, non capovolgere il prodotto per svuotarlo. Asciugare invece l'acqua con un panno morbido.
- Non mettere del metallo nello sfiato di entrata dell'aria o nell'intercapedine.
- Non collegare ad altri tipi di alimentazione eccetto 12V /24 VDC.
- Non immergere il prodotto in acqua o lavarlo con acqua.
- Il prodotto non deve essere riparato. Se c'è qualche problema si prega di consultare il luogo di acquisto.
- Spegnerne il prodotto prima della pulizia per evitare scosse elettriche o altri problemi.
- Tenere il prodotto lontano da luoghi umidi o bagnati.

6. OPERAZIONE



- Come accendere il frigorifero:
 1. Collegare alla corrente.
 2. Premere il pulsante .
 3. Verrà visualizzata la temperatura interna e il compressore inizierà a funzionare.
- SET: Premere il pulsante  per entrare in diverse modalità: Eco (modalità di risparmio energetico), e MAX (modalità di raffreddamento rapido). L'impostazione di fabbrica è MAX.
- Premere il pulsante  o  e impostare la temperatura su 20°C ~ -20°C.

7. USO IN AUTO

Il prodotto ha una funzione di protezione della batteria a tre livelli (protezione L/M/H), che non solo garantisce il normale funzionamento del prodotto, ma protegge anche la batteria del veicolo. Premere il **pulsante di impostazione** per 3 secondi, lo schermo del display lampeggia H. Selezionare la protezione a bassa tensione L, M o H cliccando il **pulsante di impostazione**.

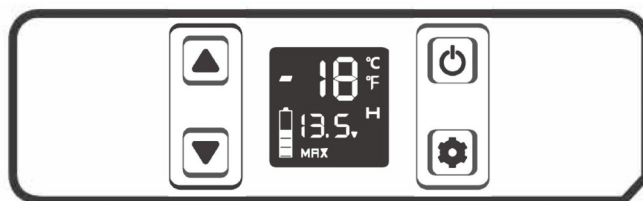

L'impostazione predefinita di fabbrica è la protezione H. H dovrebbe essere impostato quando il prodotto è collegato all'alimentazione dell'auto. M o L dovrebbe essere impostato quando è collegato a una batteria portatile. A causa delle diverse tensioni di uscita tra i veicoli, la protezione della batteria può essere impostata da H a M o da M a L se c'è un codice di protezione della tensione F1 mostrato sul display. Impostare su H se il prodotto continuerà a funzionare dopo aver spento il motore dell'auto, o se il prodotto potrebbe scaricare la batteria.

8. PULIZIA E MANUTENZIONE

1. Non lavare il prodotto con acqua o sapone.
2. Si prega di scollegare l'alimentazione prima di pulire il prodotto per evitare scosse elettriche.
3. Pulirlo con un panno morbido e umido.

Se non usate il prodotto per un lungo periodo di tempo, assicuratevi di:

1. Spegnerlo e scollegare dall'alimentazione.
2. Rimuovere tutto ciò che si trova all'interno (cibo, bevande, ecc.).
3. Tenetelo lontano da luoghi umidi o bagnati.

9. RISOLUZIONE DEI PROBLEMI

- Il prodotto non funziona:
 - Se si usa il cavo DC, assicurarsi che il cavo funzioni ancora.
 - Controllare che l'alimentazione funzioni.
 - Controllare se la spina e la presa sono collegate.
 - Controllare il fusibile.
 - Controllare che l'interruttore di alimentazione sia su ON.
 - Il compressore si avvia con una protezione di ritardo di 3 minuti dopo l'accensione.
- Il cibo all'interno del prodotto è congelato:
 - La temperatura è impostata troppo bassa.
- Rumore di acqua che scorre all'interno del serbatoio:
 - Il refrigerante sta scorrendo, questo è normale.
- Gocce d'acqua intorno alla cassa o alla fessura della porta:
 - Quando l'umidità dell'aria incontra la temperatura più bassa della cassa, si liquefa naturalmente e si condensa. Pulire con un asciugamano o un panno morbido.
- Codice F1 visualizzato:
 - Protezione da bassa tensione, che può essere risolta impostando il pulsante di protezione della batteria da H a M o da M a L.
- Codice F2 visualizzato:
 - Protezione da sovraccarico della ventola. Si prega di spegnere il prodotto e riavviarlo dopo 30 minuti. Se il codice viene visualizzato di nuovo, si prega di contattare il luogo di acquisto.
- Codice F3 visualizzato:
 - Protezione avvio frequente del compressore. Si prega di spegnere il prodotto e riavviarlo dopo 30 minuti. Se il codice viene visualizzato di nuovo, si prega di contattare il luogo di acquisto.
- Codice F4 visualizzato:
 - Il compressore è sovraccarico o lavora a bassa velocità. Si prega di spegnere il prodotto e riavviarlo dopo 30 minuti. Se il codice viene visualizzato di nuovo, si prega di contattare il luogo di acquisto.
- Codice F5 visualizzato:
 - Protezione modulo compressore ad alta temperatura. Spostare il prodotto in un'area ventilata, spegnerlo per 30 minuti e riavviarlo. Se il codice viene visualizzato di nuovo, contattare il luogo di acquisto.
- Codice F6 visualizzato:
 - Nessun parametro può essere rilevato dal controller. Si prega di riavviare il prodotto. Se il codice viene visualizzato di nuovo, si prega di contattare il luogo di acquisto.
- Codice F7 / F8 visualizzato:
 - Errore di protezione del sensore di temperatura. Si prega di controllare il terminale del sensore.

10. CONDIZIONI DI GARANZIA:

Reimo Reisemobil-Center GmbH, Boschring 10, D-63329 Egelsbach (di seguito "Reimo" o "noi"), fornisce una garanzia di tre anni sui prodotti venduti sotto i propri marchi "CARBEST" oltre ai diritti legali relativi alla presenza di eventuali difetti. Il periodo di garanzia decorrerà dalla relativa data di fatturazione. L'ambito geografico della nostra garanzia si estende al territorio della Repubblica Federale di Germania. Se si riscontrano difetti di materiale o difetti di fabbricazione nei prodotti acquistati durante il periodo di garanzia, a nostra discrezione forniremo uno dei seguenti servizi come parte della garanzia:

- Ripareremo il prodotto gratuitamente; o
- Sostituiremo il prodotto con uno equivalente gratuitamente.

Reimo acquisisce la proprietà di tutte le parti originali che vengono sostituite nell'ambito dei servizi di garanzia di cui sopra.

Lei acquisirà la proprietà delle parti nuove o di ricambio. Eventuali riparazioni o sostituzioni fornite ai sensi della garanzia non daranno diritto a estendere o iniziare da capo il relativo periodo di garanzia. Se si desidera presentare un reclamo in garanzia, si prega di contattare il rivenditore da cui è stato acquistato il prodotto in questione o direttamente Reimo direttamente in qualità di garante:

Reimo Reisemobil-Center GmbH, Boschring 10, D-63329 Egelsbach, Tel.: +49 6150 8662-310

La garanzia non si applica se vengono riscontrati difetti diversi da difetti di materiale o difetti di fabbricazione. Inoltre, le richieste di garanzia saranno respinte se un qualsiasi danno è causato da:

- normale usura;
- uso improprio e non previsto del prodotto;
- funzionamento, installazione, montaggio, messa in servizio impropri o funzionamento contrario alle relative istruzioni per l'uso e/o installazione contraria, soprattutto se le istruzioni per la manutenzione e cura o le avvertenze non vengono rispettate;
- inosservanza delle precauzioni di sicurezza;
- uso della forza (ad es. percosse);
- riparazioni eseguite in autonomia;
- utilizzo di parti non originali o di qualunque parte non approvata dal produttore;
- fattori ambientali (es. calore, umidità);
- circostanze per le quali il produttore non è responsabile (ad es. calamità naturali, incidenti); o
- trasporto improprio.

Per presentare un reclamo in garanzia, è necessario consentirci di esaminare il caso in questione (ad esempio inviandoci il prodotto).

Si prega di utilizzare un imballaggio sicuro per assicurarsi che la merce non venga danneggiata durante il trasporto. Per presentare un reclamo in garanzia, è necessario allegare una copia della fattura al momento della spedizione del prodotto. Questo ci permetterà di verificare se le condizioni di garanzia sono soddisfatte. Se non si allega una copia della fattura, potremmo rifiutarci di fornire servizi in garanzia. Se il suo reclamo in garanzia è legittimo, non dovrà sostenere alcun costo di spedizione (ovvero le rimborseremo le spese di spedizione sostenute per inviarti il prodotto. Include la spedizione solo all'interno della Repubblica Federale di Germania).

Nota bene:

la presente garanzia del produttore fornita da Reimo non limiterà alcun diritto di garanzia legale che lei potrebbe far valere nei confronti di Reimo /di un rivenditore in caso di difetti; potrà esercitare gratuitamente i relativi diritti. La presente garanzia del produttore non influisce sui diritti di garanzia previsti dalla legge che lei può vantare nei confronti di Reimo. Al contrario, questa garanzia del produttore serve a consolidare la sua posizione legale. Se uno qualsiasi degli articoli da lei acquistati è difettoso, può sempre far valere i suoi diritti di garanzia previsti dalla legge nei confronti di Reimo, indipendentemente dal fatto che i difetti siano coperti dalla garanzia o che venga fatto valere un reclamo ai sensi della garanzia.

11. ISTRUZIONI PER LO SMALTIMENTO

Non smaltire gli apparecchi elettrici come rifiuti urbani non differenziati, utilizzare impianti di raccolta differenziata. Contattare l'amministrazione locale per informazioni sui sistemi di raccolta disponibili. Se gli apparecchi elettrici vengono smaltiti nelle discariche, le sostanze pericolose possono infiltrarsi nelle falde acquifere e finire nella catena alimentare, danneggiando la salute e il benessere. Quando si sostituiscono i vecchi apparecchi con quelli nuovi, il rivenditore è obbligato per legge a ritirare il vecchio apparecchio per lo smaltimento almeno gratuitamente.

Gli apparecchi elettrici ed elettronici, così come le batterie, contengono materiali, componenti e sostanze che possono essere dannosi per se stessi e per l'ambiente nel caso in cui i materiali di scarto (apparecchi elettrici ed elettronici dismessi e batterie) non siano gestiti correttamente. Gli apparecchi elettrici ed elettronici, così come le batterie, sono etichettati come raffigurato con una pattumiera barrata. Questo simbolo significa che gli apparecchi elettrici ed elettronici, così come le batterie, non possono essere gettati con i rifiuti domestici e devono essere smaltiti separatamente. Come consumatore finale è tua responsabilità smaltire le batterie scariche nei punti di raccolta previsti. Questo assicura che le batterie saranno riciclate in conformità con le leggi vigenti, senza alcun impatto sull'ambiente. Le città e i comuni hanno istituito dei punti di raccolta dove le apparecchiature elettriche ed elettroniche, così come le batterie, sono accettate gratuitamente per il riciclaggio. Contattate le vostre autorità comunali per maggiori informazioni.



CONTENU

1.	CARACTÉRISTIQUES	44
2.	PORTÉE DE LA LIVRAISON	44
3.	SPÉCIFICATIONS	44
4.	DIMENSIONS	45
	4.1 CampCooler 30L (71456)	45
	4.2 CampCooler 40L (71457)	45
	4.3 CampCooler 50L (71458)	45
5.	SÉCURITÉ	46
6.	FONCTIONNEMENT	47
7.	UTILISATION DANS LES VOITURES	48
8.	NETTOYAGE ET ENTRETIEN	48
9.	DÉPANNAGE	49
10.	CONDITIONS DE GARANTIE	50
11.	MISE AU REBUT	50

1. CARACTÉRISTIQUES

- 12V/24V
- Compresseur DC à haut rendement
- Fonctionnement en deux modes (Max et Economie)
- Affichage numérique de la température avec commande réglable
- Protection de la batterie contre la basse tension à 3 niveaux
- Lumière intérieure LED
- Panier métallique amovible

2. CONTENU DE LA LIVRAISON

- 1 x Réfrigérateur/congélateur portable CampCooler
- 1 x Câble 12/24V avec prise allume-cigare de voiture

3. SPÉCIFICATIONS

CampCooler 30 Compressor Cooler

Total Gross Volume:	30 L
Rated Voltage:	12 / 24 V
Rated Current:	5.0 A / 2.5 A
Total Input Power:	60 W
Temperature Range:	+20 ~ -20 °C
Refrigerant:	R1234yf (40 g)
Climate Class:	SN/N/ST/T
Insulation Blowing Gas:	C ₅ H ₁₀
Noise Emission:	< 45 dB
Dimensions:	693 x 345 x 381 mm
Protective Classification of Electric Shock Resistance:	III

CampCooler 40 Compressor Cooler

Total Gross Volume:	40 L
Rated Voltage:	12 / 24 V
Rated Current:	5.0 A / 2.5 A
Total Input Power:	60 W
Temperature Range:	+20 ~ -20 °C
Refrigerant:	R1234yf (40 g)
Climate Class:	SN/N/ST/T
Insulation Blowing Gas:	C ₅ H ₁₀
Noise Emission:	< 45 dB
Dimensions:	693 x 345 x 456 mm
Protective Classification of Electric Shock Resistance:	III

CampCooler 50 Compressor Cooler

Total Gross Volume:	50 L
Rated Voltage:	12 / 24 V
Rated Current:	5.0 A / 2.5 A
Total Input Power:	60 W
Temperature Range:	+20 ~ -20 °C
Refrigerant:	R1234yf (40 g)
Climate Class:	SN/N/ST/T
Insulation Blowing Gas:	C ₅ H ₁₀
Noise Emission:	< 45 dB
Dimensions:	693 x 345 x 531 mm
Protective Classification of Electric Shock Resistance:	III

4. DIMENSIONS

4.1 CampCooler 30L (71456)

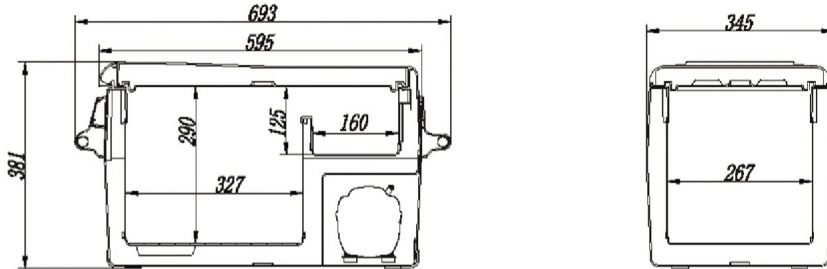

4.2 CampCooler 40L (71457)

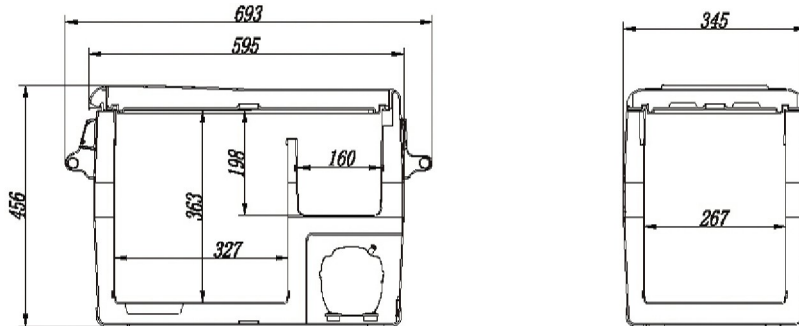

4.3 CampCooler 50L (71458)

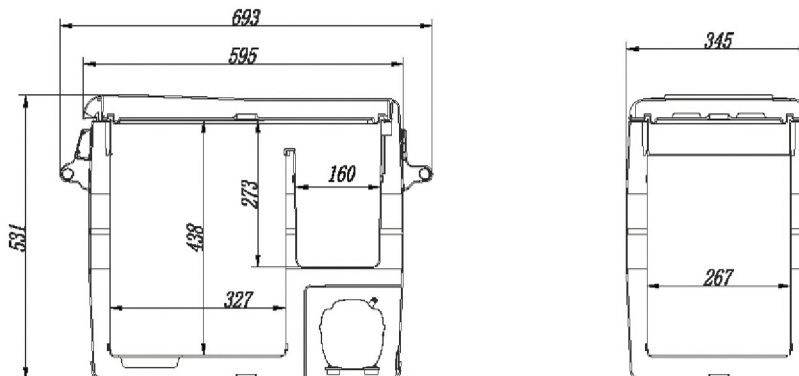



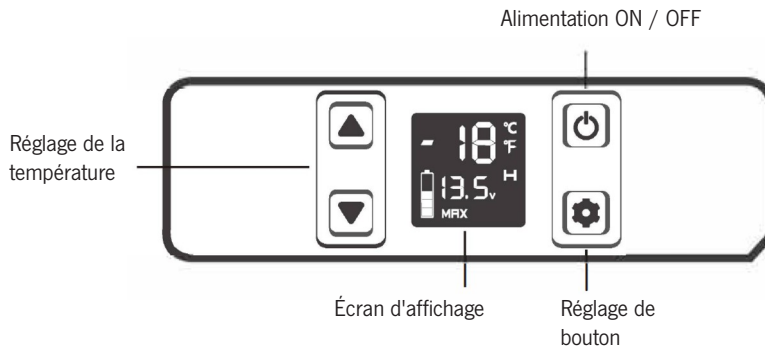

5. SÉCURITÉ

- L'installation du courant continu doit être confiée à un électricien qualifié.
- Assurez-vous de connecter l'alimentation à la prise de tension appropriée.
- Aucun appareil électrique ne doit être utilisé à l'intérieur du produit.
- Le produit ne peut être mis sous tension qu'après avoir été déballé et posé sur une surface plane pendant plus de 6 heures.
- Le produit doit être bien ventilé. Assurez-vous qu'il y a un dégagement minimum de 200 mm à l'arrière et de 100 mm sur les côtés.
- Le produit doit être installé loin des sources de chaleur. Essayez d'éviter l'exposition directe à la lumière du soleil.
- Lorsqu'il y a de l'eau dans le réfrigérateur, ne retournez pas l'appareil pour le vider. Séchez plutôt l'eau avec un chiffon doux.
- Ne mettez pas de métal dans l'orifice d'entrée d'air, l'orifice de sortie ou l'espace.
- Ne pas connecter à une autre source d'alimentation que 12V /24 VDC.
- Ne pas tremper le produit dans l'eau ou le laver avec de l'eau.
- Le produit ne doit pas être réparé. En cas de problème, veuillez consulter le lieu d'achat.
- Mettez le produit hors tension avant de le nettoyer pour éviter les chocs électriques ou autres problèmes.
- Gardez le produit à l'écart des endroits humides ou mouillés.

6. FONCTIONNEMENT



- Comment allumer le réfrigérateur :
 1. Branchez-le sur le secteur.
 2. Appuyez sur le bouton .
 3. La température intérieure s'affiche et le compresseur commence à fonctionner.
- SET : Appuyez sur le bouton  pour accéder aux différents modes : Eco (mode d'économie d'énergie), et MAX (mode de refroidissement rapide). Le réglage d'usine est MAX.
- Appuyez sur le bouton  ou  et réglez la température sur 20°C ~ -20°C.

7. UTILISATION DANS LES VOITURES

Le produit dispose d'une fonction de protection de la batterie à trois niveaux (protection L/M/H), qui non seulement garantit le fonctionnement normal du produit, mais protège également la batterie du véhicule.

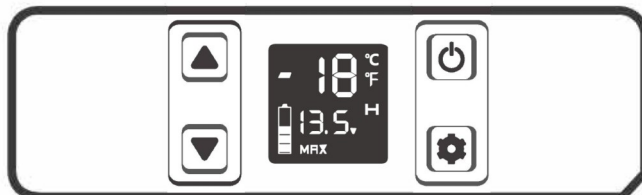

Appuyez sur le **bouton de réglage** pendant 3 secondes, l'écran d'affichage clignote H. Sélectionnez la protection basse tension L, M ou H en cliquant sur le **bouton de réglage**. Le réglage d'usine par défaut est la protection H. H doit être réglé lorsque le produit est connecté à l'alimentation du véhicule. M ou L doit être réglé lorsque le produit est connecté à une batterie portable. En raison des différentes tensions de sortie entre les véhicules, la protection de la batterie peut être réglée de H à M ou de M à L si un code de protection de tension F1 s'affiche à l'écran. Réglez sur H si le produit continue à fonctionner après l'arrêt du moteur de la voiture, ou si le produit risque de vider la batterie.

8. NETTOYAGE ET ENTRETIEN

1. Ne pas laver le produit avec de l'eau ou du savon.
2. Veuillez débrancher l'appareil avant de le nettoyer pour éviter tout choc électrique.
3. Nettoyez-le avec un chiffon doux et humide.

si vous n'utilisez pas le produit pendant une longue période, assurez-vous que :

1. L'éteindre et le débrancher.
2. Retirer tout ce qui se trouve à l'intérieur (nourriture, boissons, etc.).
3. Conservez-le à l'abri des endroits humides ou mouillés.

9. DÉPANNAGE

- Le produit ne fonctionne pas :
 - Si vous utilisez le câble DC, assurez-vous que le câble fonctionne toujours.
 - Vérifiez que l'alimentation électrique fonctionne.
 - Vérifiez si la fiche et la prise sont connectées.
 - Vérifiez le fusible.
 - Vérifiez que l'interrupteur d'alimentation est sur ON.
 - Le compresseur démarre avec un délai de protection de 3 minutes après la mise en marche.
- Les aliments à l'intérieur du produit sont gelés :
 - La température est réglée trop basse.
- Bruit d'écoulement d'eau à l'intérieur du réservoir :
 - Le réfrigérant s'écoule, c'est normal.
- Gouttes d'eau autour du boîtier ou de l'interstice de la porte :
 - Lorsque l'humidité de l'air rencontre le boîtier à température plus basse, elle se liquéfie et se condense naturellement. Essayez-les avec une serviette ou un chiffon doux.
- Le code F1 s'affiche :
 - Protection contre la basse tension, qui peut être résolue en réglant le bouton de protection de la batterie de H à M ou de M à L.
- Le code F2 s'affiche :
 - Protection contre la surcharge du ventilateur. Veuillez éteindre l'appareil et le redémarrer après 30 minutes. Si le code s'affiche à nouveau, veuillez contacter le lieu d'achat.
- Affichage du code F3 :
 - Protection contre les démarrages fréquents du compresseur. Veuillez éteindre l'appareil et le redémarrer après 30 minutes. Si le code s'affiche à nouveau, veuillez contacter votre revendeur.
- Code F4 affiché :
 - Le compresseur est surchargé ou fonctionne à faible vitesse. Veuillez éteindre le produit et le redémarrer après 30 minutes. Si le code s'affiche à nouveau, veuillez contacter votre revendeur.
- Le code F5 s'affiche :
 - Protection du module du compresseur à haute température. Déplacez le produit dans un endroit ventilé, éteignez-le pendant 30 minutes et redémarrez-le. Si le code s'affiche à nouveau, contactez votre revendeur.
- Le code F6 s'affiche :
 - Aucun paramètre ne peut être détecté par le contrôleur. Veuillez redémarrer l'appareil. Si le code s'affiche à nouveau, veuillez contacter votre revendeur.
- Code F7 / F8 affiché :
 - Protection contre les erreurs du capteur de température. Veuillez vérifier la borne du capteur.

10. CONDITIONS DE GARANTIE

La société Reimo Reisemobil-Center GmbH, Boschring 10, D-63329 Egelsbach (ci-après dénommée « Reimo » ou « nous »), accorde une garantie de trois ans sur les produits vendus sous ses marques propres « CARBEST », en plus des droits légaux liés aux défauts.

La période de garantie commence à partir de la date de facturation pertinente. La portée géographique de notre garantie s'étend au territoire de la République fédérale d'Allemagne. Si des défauts matériels ou de fabrication sont constatés sur les produits achetés pendant la période de garantie, nous vous fournirons l'un des services suivants, à notre discrétion, dans le cadre de la garantie :

- Nous réparerons les marchandises gratuitement ; ou
- Nous échangerons gratuitement la marchandise contre un produit équivalent.

Reimo devient propriétaire de toutes les pièces d'origine qui sont remplacées dans le cadre des services de garantie susmentionnés. Vous deviendrez propriétaire des nouvelles pièces ou des pièces de rechange. Les réparations ou les remplacements effectués dans le cadre de la garantie ne donnent pas droit à une prolongation ou à un redémarrage de la période de garantie concernée. Si vous souhaitez faire valoir votre droit à la garantie, veuillez contacter le revendeur auprès duquel vous avez acheté le produit en question ou Reimo directement en tant que garant : Reimo Reisemobil-Center GmbH, Boschring 10, D-63329 Egelsbach, Tél. : +49 6150 8662-310

La garantie ne s'appliquera pas si des défauts autres que des défauts matériels ou des défauts de fabrication sont constatés. En outre, les réclamations au titre de la garantie seront rejetées si les dommages sont causés par :

- une usure normale ;
- une utilisation impropre et non intentionnelle du produit ;
- une exploitation, une installation, un montage, une mise en service incorrects ou contraires aux instructions d'utilisation et/ou d'installation pertinentes, en particulier si des instructions de maintenance et d'entretien ou des avertissements n'ont pas été respectés ;
- le non-respect des mesures de sécurité ;
- le recours à la force (par exemple, des coups) ;
- la réparation par ses propres moyens ;
- l'utilisation de toute pièce non originale ou de pièces non approuvées par le fabricant ;
- les facteurs environnementaux (par exemple, la chaleur, l'humidité) ;
- les circonstances pour lesquelles le fabricant n'est pas responsable (par exemple, catastrophes naturelles, accidents) ; ou
- un transport inapproprié.

Pour faire valoir votre droit à la garantie, vous devez nous permettre de procéder à l'examen du cas en question (par exemple, en nous envoyant les marchandises). Veuillez utiliser un emballage sûr afin que les marchandises ne soient pas endommagées au cours du transport. Pour faire valoir votre droit à la garantie, vous devez joindre une copie de la facture à l'envoi des marchandises. Nous pourrions ainsi vérifier si les conditions de la garantie sont remplies. Si vous ne nous joignez pas une copie de la facture, nous pouvons refuser de fournir des services dans le cadre de la garantie. Si votre demande de garantie est légitime, vous n'aurez pas à payer de frais d'expédition (c'est-à-dire que nous vous rembourserons les frais d'expédition encourus pour nous envoyer les marchandises. Ne comprend que l'envoi en République fédérale d'Allemagne).

Veuillez noter que :

la présente garantie du fabricant accordée par Reimo ne limite pas les droits de garantie légaux que vous pouvez faire valoir à l'encontre de Reimo / d'un revendeur en cas de défauts ; vous pouvez exercer gratuitement les droits concernés. La présente garantie de fabricant n'a aucune incidence sur les droits de garantie légaux que vous pouvez faire valoir à l'encontre de Reimo. Bien au contraire, cette garantie du fabricant sert à consolider votre position juridique. Si l'un des articles que vous avez achetés se révèle défectueux, vous pouvez toujours faire valoir vos droits légaux à la garantie à l'encontre de Reimo, que les défauts soient couverts par la garantie ou qu'un droit à la garantie soit invoqué.

11. INSTRUCTIONS POUR L'ÉLIMINATION

Ne pas jeter les appareils électriques avec les déchets municipaux non triés, utiliser des installations de collecte séparée. Contactez votre administration locale pour obtenir des informations sur les systèmes de collecte disponibles. Si les appareils électriques sont mis au rebut dans des décharges, des substances dangereuses peuvent s'infiltrer dans les eaux souterraines et entrer dans la chaîne alimentaire, nuisant ainsi à votre santé et à votre bien-être. Lors du remplacement d'anciens appareils par de nouveaux, le détaillant est légalement tenu de reprendre votre ancien appareil pour le mettre au rebut, au moins gratuitement.

Les appareils électriques et électroniques, ainsi que les piles, contiennent des matériaux, des composants et des substances qui peuvent être nocifs pour vous-même et pour l'environnement si les déchets (appareils électriques et électroniques mis au rebut et piles) ne sont pas traités correctement. Les appareils électriques et électroniques, ainsi que les piles, sont étiquetés comme représenté par une poubelle barrée. Ce symbole signifie que les appareils électriques et électroniques, ainsi que les piles, ne peuvent pas être jetés avec les ordures ménagères et doivent être éliminés séparément. En tant que consommateur final, il vous incombe de déposer les piles usagées dans les points de collecte prévus à cet effet. Cela garantit que les piles seront recyclées conformément aux lois en vigueur, sans impact sur l'environnement. Les villes et les municipalités ont mis en place des points de collecte où les appareils électriques et électroniques, ainsi que les piles, sont acceptés gratuitement pour le recyclage. Veuillez contacter vos autorités municipales pour plus d'informations.



CONTENIDO

1.	CARACTERÍSTICAS	28
2.	ALCANCE DE LA ENTREGA	28
3.	ESPECIFICACIONES	28
4.	DIMENSIONES	29
	4.1 CampCooler 30L (71456)	29
	4.2 CampCooler 40L (71457)	29
	4.3 CampCooler 50L (71458)	29
5.	SEGURIDAD	30
6.	OPERACIÓN	31
7.	USO EN COCHES	32
8.	LIMPIEZA Y MANTENIMIENTO	32
9.	SOLUCIÓN DE PROBLEMAS	33
10.	CONDICIONES DE GARANTÍA	34
11.	ELIMINACIÓN	34

1. CARACTERÍSTICAS

- 12V/24V
- Compresor DC de alta eficiencia
- Funcionamiento en dos modos (máximo y económico)
- Pantalla digital de temperatura con control ajustable
- Protección de la batería por baja tensión en 3 etapas
- Luz interior LED
- Cesta de alambre extraíble

2. VOLUMEN DE SUMINISTRO

- 1 x Nevera/congelador portátil CampCooler
- 1 x Cable de 12/24 V con enchufe para el mechero del coche

3. ESPECIFICACIONES

CampCooler 30 Compressor Cooler

Total Gross Volume:	30 L
Rated Voltage:	12 / 24V
Rated Current:	5.0 A / 2.5 A
Total Input Power:	60 W
Temperature Range:	+20 ~ -20 °C
Refrigerant:	R1234yf (40 g)
Climate Class:	SN/N/ST/T
Insulation Blowing Gas:	C ₂ H ₁₀
Noise Emission:	< 45 dB
Dimensions:	693 x 345 x 381 mm
Protective Classification of Electric Shock Resistance:	III

CampCooler 40 Compressor Cooler

Total Gross Volume:	40 L
Rated Voltage:	12 / 24V
Rated Current:	5.0 A / 2.5 A
Total Input Power:	60 W
Temperature Range:	+20 ~ -20 °C
Refrigerant:	R1234yf (40 g)
Climate Class:	SN/N/ST/T
Insulation Blowing Gas:	C ₂ H ₁₀
Noise Emission:	< 45 dB
Dimensions:	693 x 345 x 456 mm
Protective Classification of Electric Shock Resistance:	III

CampCooler 50 Compressor Cooler

Total Gross Volume:	50 L
Rated Voltage:	12 / 24V
Rated Current:	5.0 A / 2.5 A
Total Input Power:	60 W
Temperature Range:	+20 ~ -20 °C
Refrigerant:	R1234yf (40 g)
Climate Class:	SN/N/ST/T
Insulation Blowing Gas:	C ₂ H ₁₀
Noise Emission:	< 45 dB
Dimensions:	693 x 345 x 531 mm
Protective Classification of Electric Shock Resistance:	III

4. DIMENSIONES

4.1 CampCooler 30L (71456)

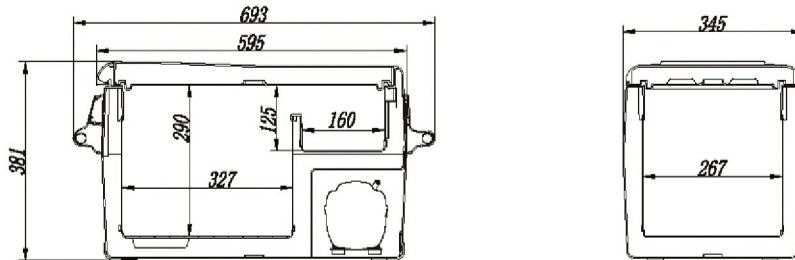

4.2 CampCooler 40L (71457)

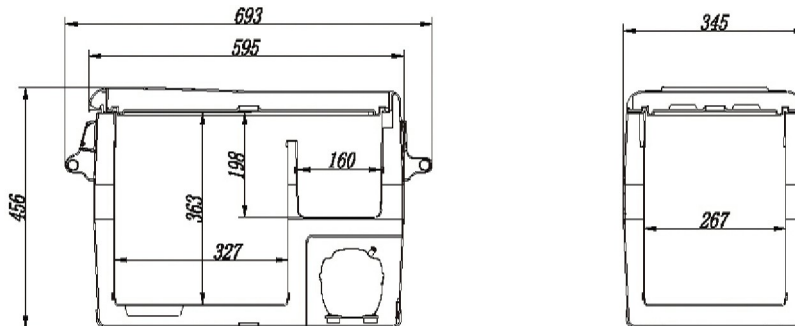

4.3 CampCooler 50L (71458)

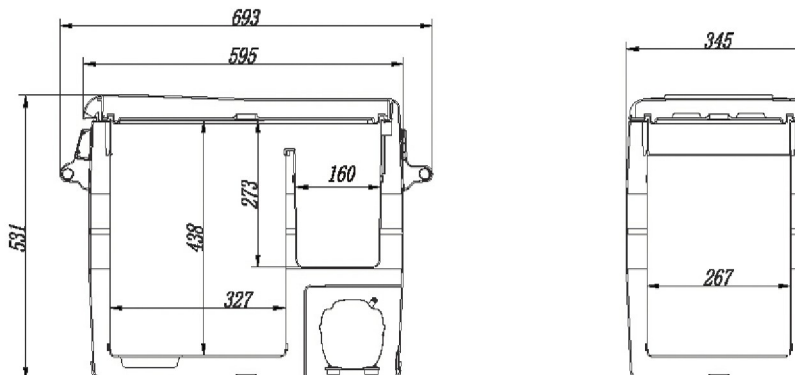

5. SEGURIDAD

- La instalación de la corriente continua debe ser realizada por un electricista cualificado.
- Asegúrese de conectar la alimentación a la toma de corriente de tensión adecuada.
- No deben utilizarse dispositivos eléctricos en el interior del producto.
- El producto sólo puede encenderse después de haber sido desembalado y colocado sobre una superficie plana durante más de 6 horas.
- El producto debe estar bien ventilado. Asegúrese de que haya un espacio libre mínimo de 200 mm en la parte trasera y de 100 mm en los laterales.
- El producto debe instalarse lejos de fuentes de calor. Intente evitar la exposición directa a la luz solar.
- Cuando haya agua en el interior del frigorífico, no ponga el producto boca abajo para vaciarlo. En su lugar, seque el agua con un paño suave.
- No coloque metal en el orificio de entrada de aire o en el hueco de salida.
- No lo conecte a otra corriente que no sea de 12V /24 VDC.
- No sumerja el producto en agua ni lo lave con agua.
- El producto no debe ser reparado. Si hay algún problema, consulte con el lugar de compra.
- Apague el producto antes de limpiarlo para evitar descargas eléctricas u otros problemas.
- Mantenga el producto alejado de lugares húmedos o mojados.

6. OPERACIÓN

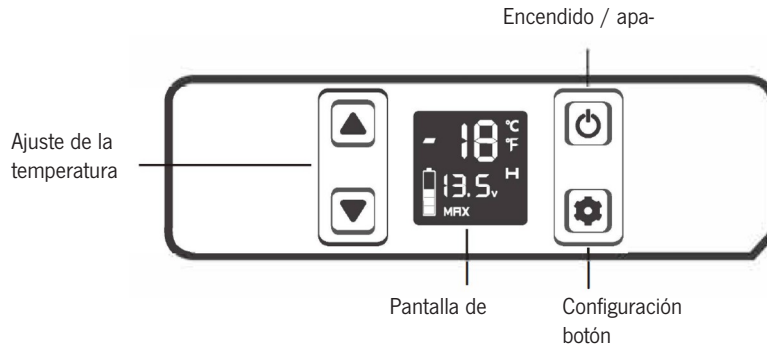

- Cómo encender la nevera:
 1. Conectar a la corriente.
 2. Pulse el botón .
 3. Se mostrará la temperatura interior y el compresor comenzará a funcionar.
- SET: Pulse el botón  para entrar en los diferentes modos: Eco (Modo de ahorro de energía), y MAX (Modo de enfriamiento rápido). El ajuste de fábrica es MAX.
- Pulse el botón  o  y ajuste la temperatura a 20°C ~ -20°C.

7. USO EN AUTOS

El producto tiene una función de protección de la batería de tres niveles (protección L/M/H), que no sólo garantiza el funcionamiento normal del producto, sino que también protege la batería del vehículo.

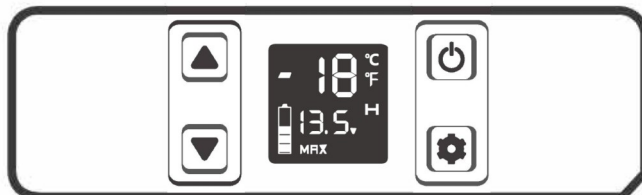

Pulse el **botón de ajuste** durante 3 segundos, la pantalla parpadea H. Seleccione la protección de baja tensión L, M o H pulsando el **botón de ajuste**. El ajuste de fábrica es la protección H. La protección H debe ajustarse cuando el producto está conectado a la corriente del vehículo. M o L se debe establecer cuando está conectado a una batería portátil. Debido a los diferentes voltajes de salida entre los vehículos, la protección de la batería puede ajustarse de H a M o de M a L si hay un código de protección de voltaje F1 mostrado en la pantalla. Ajústelo en H si el producto va a seguir funcionando después de apagar el motor del coche, o si el producto puede agotar la batería.

8. LIMPIEZA Y MANTENIMIENTO

1. No lave el producto con agua o jabón.
2. Por favor, desconecte de la corriente antes de limpiar el producto para evitar una descarga eléctrica.
3. Límpielo con un paño suave y húmedo.

Si no va a utilizar el producto durante un largo período de tiempo, asegúrese de que:

1. Apáguelo y desconéctelo de la corriente.
2. Retire todo lo que haya en su interior (alimentos, bebidas, etc.).
3. Manténgalo guardado lejos de lugares húmedos o mojados.

9. SOLUCIÓN DE PROBLEMAS

- El producto no funciona:
 - Si utiliza el cable de CC, asegúrese de que el cable sigue funcionando.
 - Compruebe que la fuente de alimentación funciona.
 - Compruebe si el enchufe y la toma de corriente están conectados.
 - Compruebe el fusible.
 - Compruebe que el interruptor de encendido está en ON.
 - El compresor se pone en marcha con una protección de retardo de 3 minutos tras el encendido.
- Los alimentos del interior del producto están congelados:
 - La temperatura está ajustada demasiado baja.
- Sonido de agua fluyendo dentro del tanque:
 - El refrigerante está fluyendo, esto es normal.
- Gotas de agua alrededor de la caja o del hueco de la puerta:
 - Cuando la humedad del aire entra en contacto con la caja a baja temperatura, se licua y condensa de forma natural. Límpiela con una toalla o un paño suave.
- Aparece el código F1:
 - Protección por baja tensión, que puede solucionarse ajustando el botón de protección de la batería de H a M o de M a L.
- Aparece el código F2:
 - Protección contra sobrecarga del ventilador. Por favor, apague el producto y reinicielo después de 30 minutos. Si el código se muestra de nuevo, por favor, póngase en contacto con el lugar de compra.
- Aparece el código F3:
 - Protección de arranque frecuente del compresor. Por favor, apague el producto y reinicielo después de 30 minutos. Si el código se muestra de nuevo, por favor, póngase en contacto con el lugar de compra.
- Aparece el código F4:
 - El compresor está sobrecargado o trabaja a baja velocidad. Apague el producto y reinicielo después de 30 minutos. Si el código aparece de nuevo, póngase en contacto con el lugar de compra.
- Aparece el código F5:
 - Protección del módulo del compresor por alta temperatura. Por favor, traslade el producto a una zona ventilada y apáguelo durante 30 minutos y vuelva a ponerlo en marcha.
- Aparece el código F6:
 - El controlador no puede detectar ningún parámetro. Por favor, reinicie el producto. Si el código aparece de nuevo, por favor, póngase en contacto con el lugar de compra.
- Aparece el código F7 / F8:
 - Error de protección del sensor de temperatura. Por favor, compruebe el terminal del sensor.

10. CONDICIONES DE GARANTÍA

La sociedad Reimo Reisemobil-Center GmbH, Boschring 10, D-63329 Egelsbach (en adelante «Reimo» o «nosotros») concede una garantía de tres años sobre los productos vendidos bajo sus propias marcas «CARBEST» además de los derechos legales relativos a defectos.

El periodo de garantía comienza a partir de la fecha de facturación correspondiente. El ámbito geográfico de nuestra garantía se extiende al territorio de la República Federal de Alemania. Si se detectan defectos de material o de fabricación en los productos adquiridos durante el periodo de garantía, le proporcionaremos uno de los siguientes servicios, a nuestra discreción, en virtud de la garantía:

- Repararemos la mercancía gratuitamente; o
- Cambiaremos gratuitamente la mercancía por un producto equivalente.

Reimo asumirá la propiedad de cualquier pieza original que se sustituya en virtud de los servicios de garantía anteriores. Usted se convertirá en el propietario de las piezas nuevas o de sustitución. Las reparaciones o sustituciones en garantía no le dan derecho a una prórroga o reinicio del periodo de garantía correspondiente. Si desea presentar una reclamación en virtud de la garantía, póngase en contacto con el distribuidor al que compró el producto en cuestión o póngase en contacto directamente con Reimo como garante:

Reimo Reisemobil-Center GmbH, Boschring 10, D-63329 Egelsbach, Tel.: +49 6150 8662-310

La garantía no se aplicará si se detectan defectos que no sean de material o de fabricación.

Además, las reclamaciones de garantía serán rechazadas si los daños son causados por:

- desgastes normales;
- el uso incorrecto y no previsto del producto;
- funcionamiento, instalación, montaje o puesta en servicio incorrectos, o funcionamiento o puesta en servicio contrario a las instrucciones de uso y/o instalación correspondientes, en particular si se han ignorado las instrucciones de mantenimiento y de reparación o bien las advertencias;
- incumplimiento de las medidas de seguridad;
- uso de la fuerza (por ejemplo, golpes);
- reparación por iniciativa propia;
- uso de piezas no originales o bien piezas no homologadas por el fabricante;
- factores medioambientales (por ejemplo, calor, humedad);
- circunstancias de las que el fabricante no es responsable (por ejemplo, catástrofes naturales, accidentes); o
- transporte inadecuado.

Para hacer valer sus derechos de garantía, debe permitirnos investigar el caso en cuestión (por ejemplo, enviándonos la mercancía). Por favor, utilice un embalaje seguro para asegurarse de que la mercancía no sufre daños durante el transporte. Para hacer valer la garantía, debe adjuntar una copia de la factura con la mercancía. Esto nos permitirá comprobar si se han cumplido las condiciones de la garantía. Si no adjunta una copia de la factura, podremos negarnos a prestarle los servicios cubiertos por la garantía. Si su reclamación de garantía es legítima, no tendrá que pagar ningún gasto de envío (es decir, le reembolsaremos los gastos de envío en los que haya incurrido al enviarnos la mercancía. Sólo incluye envíos dentro de la República Federal de Alemania).

Tenga en cuenta que:

esta garantía del fabricante concedida por Reimo no limita los derechos de garantía legales que usted pueda tener contra Reimo / un distribuidor en caso de defectos; puede ejercer estos derechos de forma gratuita. Esta garantía de fabricante no afectará a ningún derecho de garantía legal que usted pueda tener con respecto a Reimo. Al contrario, esta garantía del fabricante sirve para reforzar su posición legal. Si uno de los artículos que ha adquirido resulta ser defectuoso, aún puede hacer valer sus derechos de garantía legal contra Reimo, independientemente de si los defectos están cubiertos por la garantía o de si se presenta una reclamación de garantía.

11. INSTRUCCIONES DE ELIMINACIÓN

No elimine los aparatos eléctricos como residuos municipales sin clasificar, utilice instalaciones de recogida selectiva. Póngase en contacto con su gobierno local para obtener información sobre los sistemas de recogida disponibles. Si los aparatos eléctricos se eliminan en vertederos o basureros, las sustancias peligrosas pueden filtrarse a las aguas subterráneas y llegar a la cadena alimentaria, perjudicando su salud y bienestar. Cuando se sustituyen los electrodomésticos viejos por otros nuevos, el minorista está obligado por ley a recuperar el aparato viejo para su eliminación, al menos de forma gratuita.

Los aparatos eléctricos y electrónicos, así como las pilas, contienen materiales, componentes y sustancias que pueden ser perjudiciales para usted y para el medio ambiente en caso de que los materiales de desecho (aparatos eléctricos y electrónicos desechados y pilas) no se manipulen correctamente.

Los aparatos eléctricos y electrónicos, así como las pilas, están etiquetados como se representa con un cubo de basura tachado. Este símbolo significa que los aparatos eléctricos y electrónicos, así como las pilas, no pueden desecharse con la basura doméstica y deben eliminarse por separado. Como consumidor final, es su responsabilidad deshacerse de las pilas gastadas en los puntos de recogida previstos. Esto garantiza que las pilas se reciclen de acuerdo con la legislación vigente, sin afectar al medio ambiente. Las ciudades y los municipios han establecido puntos de recogida en los que se aceptan gratuitamente aparatos eléctricos y electrónicos, así como pilas, para su reciclaje. Póngase en contacto con las autoridades municipales para obtener más información.



INHOUD

1.	KENMERKEN	36
2.	OMVANG VAN DE LEVERING	36
3.	SPECIFICATIES	36
4.	AFMETINGEN	37
	4.1 CampCooler 30L (71456)	37
	4.2 CampCooler 40L (71457)	37
	4.3 CampCooler 50L (71458)	37
5.	VEILIGHEID	38
6.	WERKING	39
7.	GEBRUIK IN AUTO'S	40
8.	SCHOONMAKEN & ONDERHOUD	40
9.	OPLOSSEN VAN PROBLEMEN	41
10.	GARANTIE	42
11.	VERWIJDERING	42

1. KENMERKEN

- 12V/24V
- Zeer efficiënte DC compressor
- Dual mode werking (Max & Economy)
- Digitale temperatuurweergave met instelbare regeling
- 3-traps laag voltage batterij bescherming
- LED interieurverlichting
- Verwijderbare draadmand

2. OMVANG VAN DE LEVERING

- 1 x Draagbare koelkast/diepvriezer CampCooler
- 2/24V kabel met sigarettenaansteker voor in de auto

3. SPECIFICATIES

CampCooler 30 Compressor Cooler

Total Gross Volume:	30 L
Rated Voltage:	12 / 24V
Rated Current:	5.0 A / 2.5 A
Total Input Power:	60 W
Temperature Range:	+20 ~ -20 °C
Refrigerant:	R1234yf (40 g)
Climate Class:	SN/N/ST/T
Insulation Blowing Gas:	C ₃ H ₁₀
Noise Emission:	< 45 dB
Dimensions:	693 x 345 x 381 mm
Protective Classification of Electric Shock Resistance:	III

CampCooler 40 Compressor Cooler

Total Gross Volume:	40 L
Rated Voltage:	12 / 24 V
Rated Current:	5.0 A / 2.5 A
Total Input Power:	60 W
Temperature Range:	+20 ~ -20 °C
Refrigerant:	R1234yf (40 g)
Climate Class:	SN/N/ST/T
Insulation Blowing Gas:	C ₃ H ₁₀
Noise Emission:	< 45 dB
Dimensions:	693 x 345 x 456 mm
Protective Classification of Electric Shock Resistance:	III

CampCooler 50 Compressor Cooler

Total Gross Volume:	50 L
Rated Voltage:	12 / 24 V
Rated Current:	5.0 A / 2.5 A
Total Input Power:	60 W
Temperature Range:	+20 ~ -20 °C
Refrigerant:	R1234yf (40 g)
Climate Class:	SN/N/ST/T
Insulation Blowing Gas:	C ₃ H ₁₀
Noise Emission:	< 45 dB
Dimensions:	693 x 345 x 531 mm
Protective Classification of Electric Shock Resistance:	III

4. AFMETINGEN

4.1 CampCooler 30L (71456)

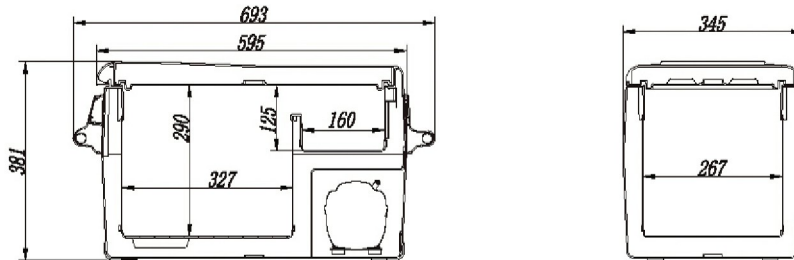

4.2 CampCooler 40L (71457)

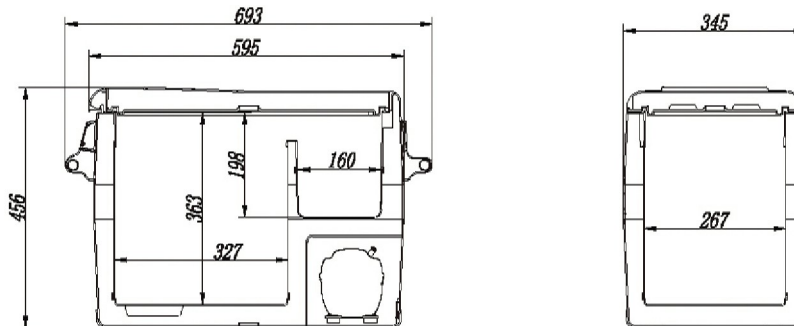

4.3 CampCooler 50L (71458)

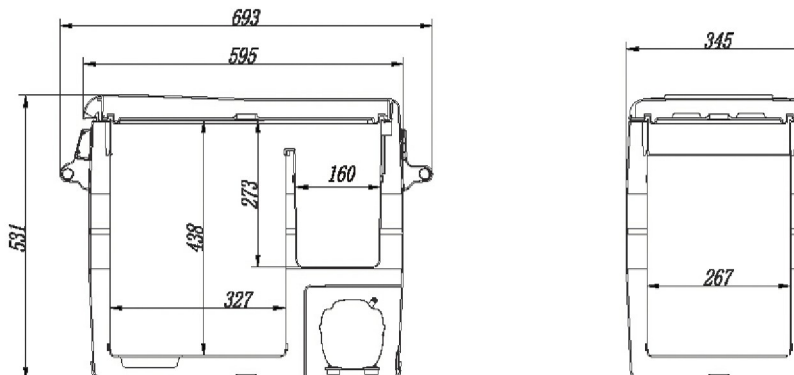

5. VEILIGHEID

- De installatie van gelijkstroom moet worden uitgevoerd door een gekwalificeerde elektricien.
- Zorg ervoor dat de stroom wordt aangesloten op het geschikte spanningsstopcontact.
- Er mogen geen elektrische apparaten in het product worden gebruikt.
- Het product mag pas worden ingeschakeld nadat het is uitgepakt en gedurende meer dan 6 uur op een vlakke, horizontale ondergrond is geplaatst.
- Het product moet goed geventileerd worden. Zorg voor een vrije ruimte van minimaal 200 mm aan de achterkant en 100 mm aan de zijkanten.
- Het product moet uit de buurt van warmtebronnen worden geïnstalleerd. Probeer directe blootstelling aan zonlicht te vermijden.
- Als er water in de koelkast zit, draai het product dan niet ondersteboven om het te legen. Droog het water in plaats daarvan met een zachte doek.
- Stop geen metaal in de luchtinlaatopening of opening.
- Sluit het apparaat niet aan op andere stroombronnen dan 12V /24 VDC.
- Dompel het product niet onder in water en was het niet met water.
- Het product mag niet gerepareerd worden. Als er problemen zijn, raadpleeg dan de plaats van aankoop.
- Zet het product uit voordat u het schoonmaakt om elektrische schokken of andere problemen te voorkomen.
- Houd het product uit de buurt van natte of vochtige plaatsen.

6. WERKING

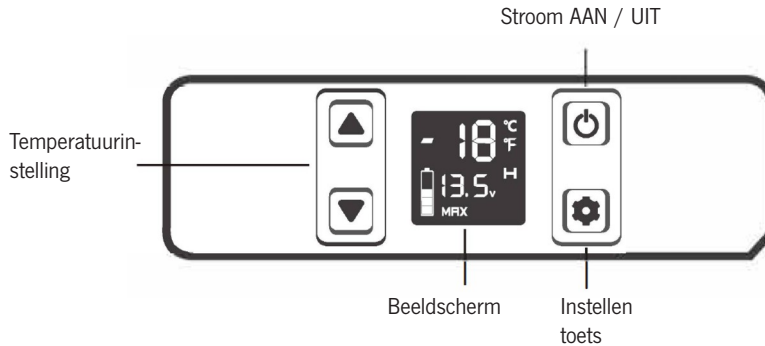

- Hoe zet je de koelkast aan:
 1. Aansluiten op de stroom.
 2. Druk op de knop .
 3. De binnentemperatuur wordt weergegeven en de compressor begint te werken.
- SET: Druk op de toets  om de verschillende modi te openen: Eco (Energiebesparende modus), en MAX (snelle afkoelingsmodus). Fabrieksinstelling is MAX.
- Druk op toets  of  en stel de temperatuur in op 20°C ~ -20°C.

7. GEBRUIK IN AUTO'S

Het product heeft een batterijbeschermingsfunctie met drie niveaus (L/M/H-bescherming), die niet alleen de normale werking van het product garandeert, maar ook de batterij van het voertuig beschermt.

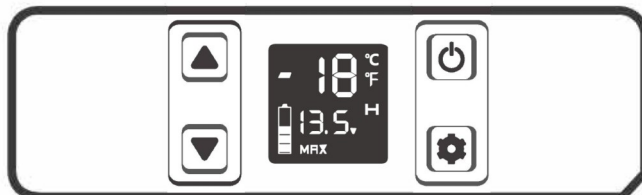

Druk gedurende 3 seconden op de **instelknop**, het displayscherm knippert H. Selecteer laagspanningsbeveiliging L, M, of H door op de **instelknop** te klikken. De fabrieksinstelling is H bescherming. H moet worden ingesteld wanneer het product is aangesloten op de stroomvoorziening van de auto. M of L moet worden ingesteld wanneer het is aangesloten op een draagbare accu. Vanwege de verschillende uitgangsspanningen tussen voertuigen, kan de batterijbeveiliging worden ingesteld van H op M of M op L als er een spanningsbeveiligingscode F1 op het display wordt weergegeven. Stel in op H als het product blijft werken nadat u de automotor heeft uitgezet, of als het product de batterij leeg kan trekken.

8. REINIGING & ONDERHOUD

1. Was het product niet met water of zeep.
2. Haal de stekker uit het stopcontact voordat u het product reinigt, om elektrische schokken te voorkomen.
3. Maak het schoon met een zachte vochtige doek.

Als u het product gedurende lange tijd niet gebruikt, zorg er dan voor dat u:

1. Schakel het uit en haal de stekker uit het stopcontact.
2. Alles uit de binnenkant verwijdert (eten, drinken, enz.).
3. Houd het apparaat uit de buurt van natte of vochtige plaatsen.

9. OPLOSSEN VAN PROBLEMEN

- Het product werkt niet:
 - Als u de gelijkstroomkabel gebruikt, controleer dan of de kabel nog werkt.
 - Controleer of de stroomvoorziening werkt.
 - Controleer of de stekker en het stopcontact zijn aangesloten.
 - Controleer de zekering.
 - Controleer of de aan/uit-schakelaar op ON staat.
 - Compressor start vertragingbeveiliging gedurende 3 minuten na inschakelen.
- Voedsel in het product is bevroren:
 - Temperatuur is te laag ingesteld.
- Geluid van stromend water in de tank:
 - Er stroomt koelmiddel, dit is normaal.
- Waterdruppels rond de behuizing of deurspleet:
 - Wanneer vocht in de lucht in aanraking komt met de behuizing met lagere temperatuur, zal het op natuurlijke wijze vloeibaar worden en condenseren. Veeg dit weg met een handdoek of zachte doek.
- Code F1 weergegeven:
 - Laagspanningsbeveiliging, die kan worden opgelost door de batterijbeveiligingsknop van H naar M of van M naar L te zetten.
- Code F2 weergegeven:
 - Bescherming tegen overbelasting van de ventilator. Schakel het product uit en start het na 30 minuten opnieuw op. Als de code opnieuw verschijnt, neem dan contact op met uw leverancier.
- Code F3 weergegeven:
 - Bescherming tegen frequent starten van de compressor. Schakel het product uit en start het na 30 minuten opnieuw op. Als de code opnieuw verschijnt, neem dan contact op met uw leverancier.
- Code F4 weergegeven:
 - Compressor is overbelast of werkt op lage snelheid. Schakel het product uit en start het na 30 minuten opnieuw op. Als de code opnieuw verschijnt, neem dan contact op met uw leverancier.
- Code F5 weergegeven:
 - Beveiliging compressormodule bij hoge temperatuur. Verplaats het product naar een geventileerde ruimte, schakel het 30 minuten uit en start het daarna opnieuw op. Als de code opnieuw verschijnt, neem dan contact op met uw leverancier.
- Code F6 weergegeven:
 - Er kan geen parameter worden gedetecteerd door de controller. Als de code opnieuw verschijnt, neem dan contact op met uw leverancier.
- Code F7 / F8 weergegeven:
 - Foutbeveiliging van de temperatuursensor. Controleer de sensoraansluiting.

10. FABRIEKSGARANTIEVOORWAARDEN

Reimo Reisemobil-Center GmbH, Boschring 10, D-63329 Egelsbach (hierna 'Reimo' of 'we'), biedt drie jaar fabrieksgarantie op producten verkocht onder zijn eigen merknamen CARBEST in aanvulling op wettelijke garantierechten met betrekking tot gebreken.

De garantieperiode begint te lopen op de relevante factuurdatum. Het geografisch bereik van onze garantie strekt zich uit tot het grondgebied van de Bondsrepubliek Duitsland. Als er zich tijdens de fabrieksgarantieperiode materiële gebreken of fabricagefouten voordoen in de door u aangekochte producten, zullen we u naar ons eigen goeddunken een van de volgende diensten verlenen als onderdeel van de fabrieksgarantie:

- We repareren de goederen kosteloos; of
- We ruilen de goederen kosteloos om tegen een gelijkwaardig product.

Reimo verworft het eigendom van originele onderdelen die vervangen worden bij bovenstaande garantieservices.

U verworft het eigendom van de nieuwe onderdelen of vervangingsonderdelen.

Reparaties of vervangingen die onder de fabrieksgarantie geleverd worden, geven u geen recht op uitbreiding of nieuwe start van de relevante fabrieksgarantieperiode. Als u een garantieclaim wilt indienen, neem dan contact op met de dealer van wie u het product in kwestie gekocht heeft of rechtstreeks met Reimo als garantiegever:

Reimo Reisemobil-Center GmbH, Boschring 10, D-63329 Egelsbach, Tel.: +49 6150 8662-310

De fabrieksgarantie geldt niet als er gebreken anders dan materiële defecten of productiefouten aangetroffen worden.

Bovendien zullen garantieclaims afgewezen worden als er schade veroorzaakt is door:

- normale slijtage en beschadiging;
- onjuist en niet-bedoeld gebruik van het product;
- onjuiste bediening, installatie, montage, inbedrijfstelling of gebruik in strijd met de relevante gebruiksaanwijzing en/of installatie-instructies, in het bijzonder als de instructies voor onderhoud en verzorging of waarschuwingen niet in acht genomen zijn;
- niet naleven van veiligheidsmaatregelen;
- gebruik van geweld (bijvoorbeeld slaan);
- zelf uitgevoerde reparaties;
- gebruik van niet-originele onderdelen of niet door de fabrikant goedgekeurde onderdelen;
- omgevingsfactoren (bijvoorbeeld hitte, vocht);
- omstandigheden waarvoor de fabrikant niet verantwoordelijk is (bijvoorbeeld natuurrampen, ongevallen); of
- onjuist transport.

Om een garantieclaim te kunnen indienen, moet u ons in staat stellen om de zaak in kwestie te onderzoeken (bijvoorbeeld door ons de goederen toe te zenden).

Gebruik stevige, goed beschermende verpakking om ervoor te zorgen dat de goederen tijdens het transport niet beschadigd raken. Om een garantieclaim te kunnen indienen, moet u een kopie van de factuur bijsluiten bij verzending van de goederen. Zo kunnen wij nagaan of er voldaan wordt aan de fabrieksgarantievoorwaarden. Als u geen kopie van de factuur bijsluit, kunnen we weigeren om diensten op grond van de fabrieksgarantie te verlenen.

Als uw garantieclaim rechtmatig is, hoeft u geen verzendkosten te betalen (dat wil zeggen, wij vergoeden de eventuele verzendkosten die u maakt om de goederen naar ons op te sturen. Omvat alleen verzending binnen de Bondsrepubliek Duitsland).

Ter info: Deze door Reimo verstrekte fabrieksgarantie vormt geen beperking voor wettelijke garantierechten die u kunt doen gelden tegen Reimo / een dealer in het geval van gebreken; de relevante rechten kunt u kosteloos uitoefenen.

Deze fabrieksgarantie heeft geen invloed op wettelijke garantierechten die u mogelijk heeft tegenover Reimo. Integendeel, deze fabrieksgarantie is bedoeld om uw rechtspositie te versterken. Als een door u aangekocht goed gebreken vertoont, kunt u altijd uw wettelijke garantierechten tegenover Reimo uitoefenen, onafhankelijk van dekking van gebreken onder de fabrieksgarantie of indiening van een claim op grond van de fabrieksgarantie.

11. INSTRUCTIES VOOR VERWIJDERING

Gooi elektrische apparaten niet weg als ongesorteerd gemeentelijk afval, gebruik aparte inzamelingsinrichtingen. Neem contact op met uw gemeente voor informatie over de beschikbare inzamelsystemen. Als elektrische apparaten op vuilstortplaatsen of stortplaatsen worden gedeponeerd, kunnen gevaarlijke stoffen in het grondwater lekken en in de voedselketen terechtkomen, waardoor uw gezondheid en welzijn worden geschaad. Bij vervanging van oude door nieuwe apparaten is de winkelier wettelijk verplicht uw oude apparaat ten minste gratis terug te nemen voor verwijdering.

Elektrische en elektronische apparaten, alsook batterijen, bevatten materialen, onderdelen en stoffen die schadelijk kunnen zijn voor uzelf en het milieu als de afvalstoffen (afgedankte elektrische en elektronische apparaten en batterijen) niet op de juiste manier worden verwerkt. Elektrische en elektronische apparaten, alsmede batterijen, worden gekenmerkt zoals afgebeeld met een doorgestreepte vuilnisbak. Dit symbool betekent dat elektrische en elektronische apparaten, evenals batterijen, niet met het huisvuil mogen worden weggegooid, maar apart moeten worden afgevoerd. Als eindgebruiker is het uw verantwoordelijkheid om lege batterijen in te leveren bij de daarvoor bestemde inzamelpunten. Dit garandeert dat de batterijen zullen worden gerecycled in overeenstemming met de geldende wetgeving, zonder impact op het milieu. Steden en gemeenten hebben inzamelpunten ingericht waar elektrische en elektronische apparaten, evenals batterijen, gratis voor recycling worden geaccepteerd. Neem contact op met uw gemeente voor meer informatie.



SISÄLTÖ

1.	OMINAISUUDET	52
2.	TOIMITUKSEN LAAJUUS	52
3.	TEKNISET TIEDOT	52
4.	MITAT	53
	4.1 CampCooler 30L (71456)	53
	4.2 CampCooler 40L (71457)	53
	4.3 CampCooler 50L (71458)	53
5.	TURVALLISUUS	54
6.	TOIMINTA	55
7.	KÄYTTÖ AUTOISSA	56
8.	PUHDISTUS JA HUOLTO	56
9.	VIANMÄÄRITYS	57
10.	TAKUUEHDOT	58
11.	HÄVITTÄMINEN	58

1. OMINAISUUDET

- 12V/24V
- Korkean hyötysuhteen DC-kompressor
- Kaksitoiminen (Max & Economy)
- Digitaalinen lämpötilan näyttö ja säädettävä säätö
- 3-vaiheinen akun alijännitesuojaus
- LED-sisävalo
- Irrotettava johtokori

2. TOIMITUKSEN LAAJUUS

- 1 x Kannettava jääkaappi/pakastin CampCooler
- 1 x 12/24V-kaapeli auton tupakansytyttimen pistokkeella varustettuna

3. TEKNISET TIEDOT

CampCooler 30 Compressor Cooler

Total Gross Volume:	30 L
Rated Voltage:	12 / 24V
Rated Current:	5.0 A / 2.5 A
Total Input Power:	60 W
Temperature Range:	+20 ~ -20 °C
Refrigerant:	R1234yf (40 g)
Climate Class:	SN/N/ST/T
Insulation Blowing Gas:	C ₃ H ₁₀
Noise Emission:	< 45 dB
Dimensions:	693 x 345 x 381 mm
Protective Classification of Electric Shock Resistance:	III

CampCooler 40 Compressor Cooler

Total Gross Volume:	40 L
Rated Voltage:	12 / 24V
Rated Current:	5.0 A / 2.5 A
Total Input Power:	60 W
Temperature Range:	+20 ~ -20 °C
Refrigerant:	R1234yf (40 g)
Climate Class:	SN/N/ST/T
Insulation Blowing Gas:	C ₃ H ₁₀
Noise Emission:	< 45 dB
Dimensions:	693 x 345 x 456 mm
Protective Classification of Electric Shock Resistance:	III

CampCooler 50 Compressor Cooler

Total Gross Volume:	50 L
Rated Voltage:	12 / 24V
Rated Current:	5.0 A / 2.5 A
Total Input Power:	60 W
Temperature Range:	+20 ~ -20 °C
Refrigerant:	R1234yf (40 g)
Climate Class:	SN/N/ST/T
Insulation Blowing Gas:	C ₃ H ₁₀
Noise Emission:	< 45 dB
Dimensions:	693 x 345 x 531 mm
Protective Classification of Electric Shock Resistance:	III

4. MITAT

4.1 CampCooler 30L (71456)

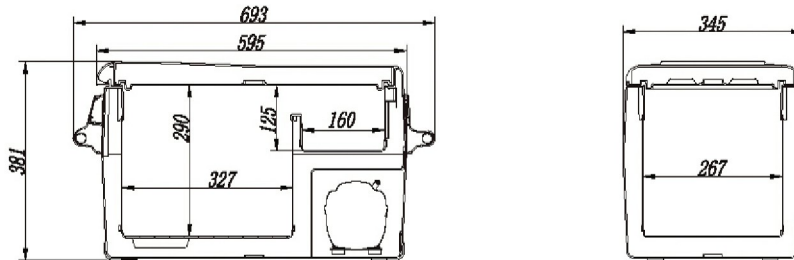

4.2 CampCooler 40L (71457)

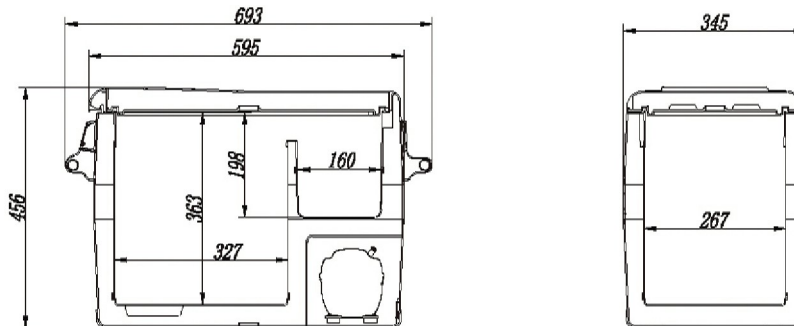

4.3 CampCooler 50L (71458)

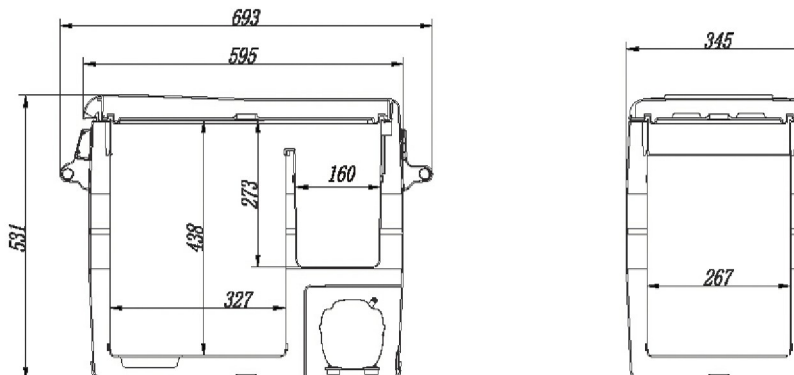



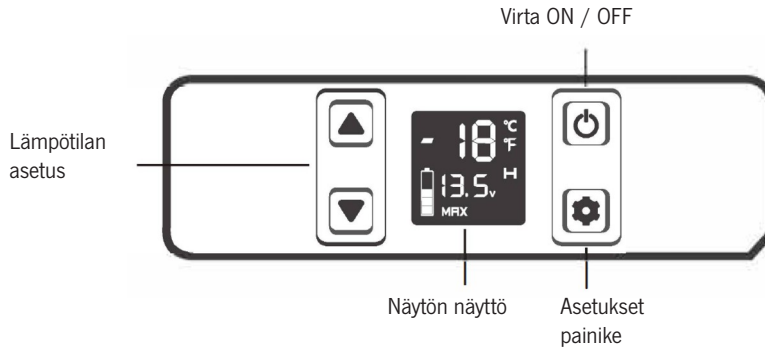

5. TURVALLISUUS

- Tasavirran asennuksesta on huolehdittava pätevän sähköasentajan toimesta.
- Varmista, että virta kytketään sopivaan jännitepistorasiaan.
- Tuotteen sisällä ei saa käyttää sähkölaitteita.
- Tuotteeseen voidaan kytkeä virta vasta, kun se on purettu pakkauksesta ja asetettu tasaiselle ja tasaiselle alustalle yli 6 tunniksi.
- Tuotteen on oltava hyvin tuuletettu. Varmista, että takana on vähintään 200 mm vapaata tilaa ja sivuilla vähintään 100 mm.
- Tuote on asennettava kauas lämmönlähteistä. Yritä välttää suoraa altistumista auringonvalolle.
- Kun jääkaapin sisällä on vettä, älä käännä tuotetta ylösalaisin tyhjentämistä varten. Kuivaa vesi sen sijaan pehmeällä liinalla.
- Älä laita metallia ilmanottoaukon ulostuloaukkoon tai rakoön.
- Älä kytke muuta virtaa kuin 12V /24 VDC.
- Älä liota tuotetta veteen tai pese vedellä.
- Tuotetta ei saa korjata. Jos ongelmia ilmenee, ota yhteys ostopaikkaan.
- Kytke tuote pois päältä ennen puhdistusta sähköiskujen tai muiden ongelmien välttämiseksi.
- Pidä tuote poissa märistä tai kosteista paikoista.

6. OPERAATIO



- Jääkaapin käynnistäminen:
 1. Kytke jääkaappi verkkovirtaan.
 2. Paina painiketta .
 3. Sisälämpötila tulee näyttöön ja kompressori alkaa toimia.
- SET: Paina painiketta  siirtyäksesi eri tiloihin: Eco (energiensäästötila), ja MAX (nopea jäähdytystila). Tehdasasetus on MAX.
- Paina painiketta  tai  ja aseta lämpötilaksi 20°C ~ -20°C.

7. KÄYTTÖ AUTOISSA

Tuotteessa on kolmitasoinen akun suojaustoiminto (L/M/H-suojaus), joka takaa tuotteen normaalin toiminnan lisäksi myös ajoneuvon akun suojaamisen.

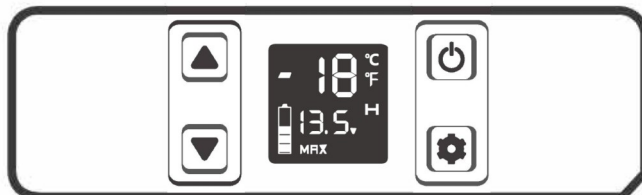

Paina **asetuspainiketta** 3 sekunnin ajan, näyttöruudussa vilkkuu H. Valitse matalajännitesuojaus L, M tai H painamalla **asetuspainiketta**. Tehtaan oletusasetus on H-suojaus. H on asetettava, kun tuote on kytketty autovirtaan. M tai L tulisi asettaa, kun se on kytketty kannettavaan akkuun. Ajoneuvojen erilaisten lähtöjännitteiden vuoksi akun suojaus voidaan asettaa H:stä M:ksi tai M:stä L:ksi, jos näytössä näkyy jännitesuojakoodi F1. Aseta arvoksi H, jos tuote jatkaa toimintaansa auton moottorin sammuttamisen jälkeen tai tuote saattaa tyhjentää akun.

8. PUHDISTUS JA HUOLTO

1. Älä pese tuotetta vedellä tai saippualla.
2. Katkaise virta ennen tuotteen puhdistamista sähköiskun välttämiseksi.
3. Puhdista se pehmeällä märällä liinalla.

Jos et käytä tuotetta pitkään aikaan, varmista, että:

1. Sammuta se ja irrota se virrasta.
2. Poista kaikki sisältä (ruoka, juomat jne.).
3. Pidä se varastoituna poissa märistä tai kosteista paikoista.

9. VIANMÄÄRITYS

- Tuote ei toimi:
Jos käytät tasavirtakaapelia, varmista, että kaapeli toimii edelleen.
Tarkista, että virtalähde toimii.
Tarkista, että pistoke ja pistorasia on kytketty.
Tarkista sulake.
Tarkista, että virtakytkin on päällä.
Kompressori käynnistyy viiveellä 3 minuutin ajan käynnistyksen jälkeen.
- Tuotteen sisällä oleva ruoka on jäänyt:
Lämpötila on asetettu liian alhaiseksi.
- Veden virtauksen ääni säiliön sisällä:
Kylmäaine virtaa, tämä on normaalia.
- Vesipisaroita kotelon tai luukun raon ympärillä:
Kun ilmassa oleva kosteus kohtaa matalamman lämpötilan kotelon, se luonnollisesti nesteytyy ja tiivistyy. Pyyhi pois pyyhkeellä tai pehmeällä liinalla.
- Näytössä näkyy koodi F1:
Alhaisen jännitteen suojaus, joka voidaan ratkaista asettamalla akun suojauspainike H:sta M:ään tai M:stä L:ään.
- Näytössä näkyy koodi F2:
Puhaltimen ylikuormitussuoja. Kytke tuote pois päältä ja käynnistä se uudelleen 30 minuutin kuluttua. Jos koodi tulee uudelleen näkyviin, ota yhteys ostopaikkaan.
- Koodi F3 näytetään:
Kompressorin tiheä käynnistysuoja. Kytke tuote pois päältä ja käynnistä se uudelleen 30 minuutin kuluttua. Jos koodi tulee uudelleen näkyviin, ota yhteys ostopaikkaan.
- Koodi F4 näytetään:
Kompressori on ylikuormitettu tai toimii alhaisella nopeudella. Kytke tuote pois päältä ja käynnistä se uudelleen 30 minuutin kuluttua. Jos koodi tulee uudelleen näkyviin, ota yhteys ostopaikkaan.
- Koodi F5 näkyy:
Korkea lämpötila kompressorimoduulin suojaus. Siirrä tuote tuuletettuun tilaan ja sammuta se 30 minuutiksi ja käynnistä se sitten uudelleen. Jos koodi tulee uudelleen näkyviin, ota yhteys ostopaikkaan.
- Koodi F6 näytetään:
Säädin ei pysty havaitsemaan mitään parametria. Käynnistä tuote uudelleen. Jos koodi tulee uudelleen näkyviin, ota yhteys ostopaikkaan.
- Koodi F7 / F8 näkyy:
Lämpötila-anturin virhesuojaus. Tarkista anturin liitin.

10. TAKUUEHDOT

Reimo Reisemobil-Center GmbH, Boschring 10, D-63329 Egelsbach, Saksa (jäljempänä "Reimo" tai "me") myöntää kolmen vuoden takuun sen "CARBEST"-merkin nimellä myydyille tuotteille vikoihin liittyvien lakisääteisten oikeuksien lisäksi.

Takuujakso alkaa vastaavan laskun päivästä. Takuun maantieteellinen alue kattaa Saksan liittotasavallan alueen. Mikäli ostetuissa tuotteissa havaitaan takuujakson aikana materiaalivirheitä tai valmistusvikoja, tarjoamme asiakkaalle jonkin seuraavista palveluista oman harkintamme mukaan osana takuuta:

- korjaamme tuotteet maksutta tai
- vaihdamme tuotteet vastaavanlaisen tuotteeseen maksutta.

Reimo saa edellä mainittujen takuupalveluiden puitteissa vaihdettujen alkuperäisten osien omistajuuden. Asiakas saa uusien osien tai vaihto-osien omistajuuden. Takuun puitteissa tehdyt korjaukset tai vaihdot eivät merkitse sitä, että vastaava takuujakso pidentyisi tai alkaisi alusta uudelleen.

Jos asiakas haluaa esittää takuuvaatimuksen, hänen tulee ottaa yhteyttä jälleenmyyjään, jolta hän osti kyseessä olevan tuotteen, tai suoraan takuun myöntäneeseen Reimo-yhtiöön:

Reimo Reisemobil-Center GmbH, Boschring 10, D-63329 Egelsbach, Saksa, puh.: +49 6150 8662-310

Takuu ei päde, jos tuotteesta löydetään muita kuin materiaalivirheitä tai valmistusvikoja. Tämän lisäksi takuuvaatimukset torjutaan, jos vaurion on aiheuttanut:

- tavanomainen kuluminen
- epäasianmukainen ja käyttötarkoituksen vastainen tuotteen käyttö
- epäasianmukainen toiminta, asennus, kokoaminen, käyttöönnotto tai, käyttöohjeiden vastainen käyttötapa ja/tai, asennus, erityisesti jos huolto- ja, hoito-ohjeita tai varoituksia ei ole noudatettu
- turvallisuuteen liittyvien varoitimien laiminlyönti
- voiman käyttö (esim. lyöminen)
- omatoiminen korjaus
- muiden kuin alkuperäisosien tai valmistajan hyväksymien osien käyttö
- ympäristökijät (esim. kuumuus, kosteus)
- olosuhde, josta valmistaja ei ole vastuussa (esim. luonnonkatastrofi, onnettomuus) tai
- epäasianmukainen kuljetus.

Takuuvaatimuksen esittämiseksi asiakkaan on annettava meidän tutkia tapaus (esim. lähettämällä meille kulloisetkin tuotteet). Asiakkaan tulee tällöin käyttää turvallista pakkausta tuotteiden kuljetuksen aikaisen vaurioitumisen estämiseksi. Takuuvaatimuksen esittämiseksi asiakkaan on liitettävä kopio laskusta lähetettävien tuotteiden mukaan. Siten me pystymme tarkistamaan, että takuuehdot täyttyvät. Ellei asiakas liitä oheen kopiota laskusta, voimme kieltäytyä tarjoamasta takuuseen kuuluvia palveluita. Mikäli asiakkaan takuuvaatimus on perusteltu, hänelle ei koidu lähetyskuluja (ts. hyvittäme mahdolliset tuotteiden lähettämisestä aiheutuneet lähetyskulut. Sisältää toimituksen vain Saksan liittotasavallan sisällä).

Huomautus:

Reimo-yhtiön myöntämä takuu ei rajoita lakisääteisiä takuuoikeuksia, joita asiakkaalla voi olla Reimo-yhtiötä tai jälleenmyyjää kohtaan vikojen ilmetessä; asiakas saa käyttää vastaavia oikeuksiaan maksutta. Valmistajan takuu ei vaikuta lakisääteisiin oikeuksiin, joita asiakkaalla voi olla Reimo-yhtiötä kohtaan. Päinvastoin, tämän valmistajan takuun tarkoituksena on lujittaa asiakkaan oikeudellista asemaa. Jos asiakkaan ostama mikä tahansa tuote on viallinen, hän voi aina käyttää lakisääteisiä oikeuksiaan Reimo-yhtiötä kohtaan, riippumatta siitä, kattaako takuu vikoja tai esitetäänkö vaatimusta takuun puitteissa.

11. HÄVITTÄMISOHJEET

Älä hävitä sähkölaitteita lajittelemattomana yhdyskuntajätteenä, käytä erilliskeräyslaitoksia. Ota yhteyttä paikallisiin viranomaisiin saadaksesi tietoa käytettävissä olevista keräysjärjestelmistä. Jos sähkölaitteet hävitetään kaatopaikoille tai kaatopaikoille, vaarallisia aineita voi vuotaa pohjaveteen ja joutua ravintoketjuun, mikä voi vahingoittaa terveyttä ja hyvinvointia. Kun vaihdat vanhat laitteet uusiin, jälleenmyyjällä on lakisääteinen velvollisuus ottaa vanha laitteesi takaisin hävitettäväksi vähintään maksutta.

Elektroniikka- ja sähkölaitteet sekä paristot sisältävät materiaaleja, komponentteja ja aineita, jotka voivat olla haitallisia itsellesi ja ympäristölle, jos jättemateriaaleja (käytöstä poistettuja sähkö- ja elektroniikkalaitteita ja paristoja) ei käsitellä oikein. Sähkö- ja elektroniikkalaitteet sekä paristot on merkitty kuvassa esitetyllä tavalla ylivivatulla roskakorilla. Tämä symboli tarkoittaa, että sähkö- ja elektroniikkalaitteita sekä paristoja ei saa hävittää kotitalousjätteen mukana, vaan ne on hävitettävä erikseen. Loppukuluttajana on sinun vastuullasi hävittää tyhjät paristot niille varatuissa keräyspisteissä. Näin varmistetaan, että paristot ja akut kierrätetään voimassa olevien lakien mukaisesti ilman ympäristövaikutuksia. Kaupungit ja kunnat ovat perustaneet keräyspisteitä, joissa sähkö- ja elektroniikkalaitteet sekä paristot otetaan vastaan maksutta kierrättykseen. Ota yhteyttä oman kuntasi viranomaisiin saadaksesi lisätietoja.



INDHOLD

1.	FUNKTIONER	60
2.	LEVERINGSOMFANG	60
3.	SPECIFIKATIONER	60
4.	MÅL	61
	4.1 CampCooler 30L (71456)	61
	4.2 CampCooler 40L (71457)	61
	4.3 CampCooler 50L (71458)	61
5.	SIKKERHED	62
6.	BETJENING	63
7.	ANVENDELSE I BILER	64
8.	RENGØRING OG VEDLIGEHOLDELSE	64
9.	FEJLFINDING	65
10.	GARANTIBETINGELSER	66
11.	BORTSKAFFELSE	66

1. FUNKTIONER

- 12V/24V
- Høj effektiv DC-kompressor med høj effektivitet
- Dobbelt driftstilstand (Max & Economy)
- Digitalt temperaturdisplay med justerbar kontrol
- 3-trins beskyttelse mod lav spænding i batteriet
- LED-interiørlys
- Aftagelig trådkurv

2. LEVERINGSOMFANG

- 1 x Bærbart køleskab/fryser CampCooler
- 1 x 12/24V-kabel med stik til bilens cigarettænder

3. SPECIFIKATIONER

CampCooler 30 Compressor Cooler

Total Gross Volume:	30 L
Rated Voltage:	12 / 24 V
Rated Current:	5.0 A / 2.5 A
Total Input Power:	60 W
Temperature Range:	+20 ~ -20 °C
Refrigerant:	R1234yf (40 g)
Climate Class:	SN/N/ST/T
Insulation Blowing Gas:	C ₅ H ₁₀
Noise Emission:	< 45 dB
Dimensions:	693 x 345 x 381 mm
Protective Classification of Electric Shock Resistance:	III

CampCooler 40 Compressor Cooler

Total Gross Volume:	40 L
Rated Voltage:	12 / 24 V
Rated Current:	5.0 A / 2.5 A
Total Input Power:	60 W
Temperature Range:	+20 ~ -20 °C
Refrigerant:	R1234yf (40 g)
Climate Class:	SN/N/ST/T
Insulation Blowing Gas:	C ₅ H ₁₀
Noise Emission:	< 45 dB
Dimensions:	693 x 345 x 456 mm
Protective Classification of Electric Shock Resistance:	III

CampCooler 50 Compressor Cooler

Total Gross Volume:	50 L
Rated Voltage:	12 / 24 V
Rated Current:	5.0 A / 2.5 A
Total Input Power:	60 W
Temperature Range:	+20 ~ -20 °C
Refrigerant:	R1234yf (40 g)
Climate Class:	SN/N/ST/T
Insulation Blowing Gas:	C ₅ H ₁₀
Noise Emission:	< 45 dB
Dimensions:	693 x 345 x 531 mm
Protective Classification of Electric Shock Resistance:	III

4. DIMENSIONER

4.1 CampCooler 30L (71456)

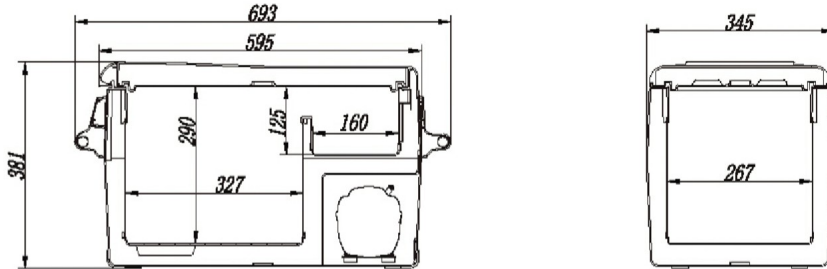

4.2 CampCooler 40L (71457)

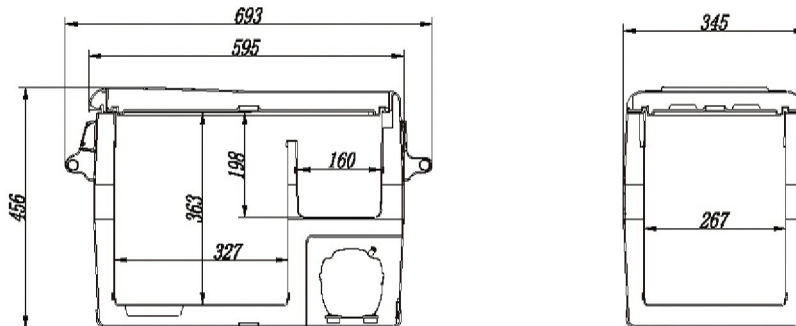

4.3 CampCooler 50L (71458)

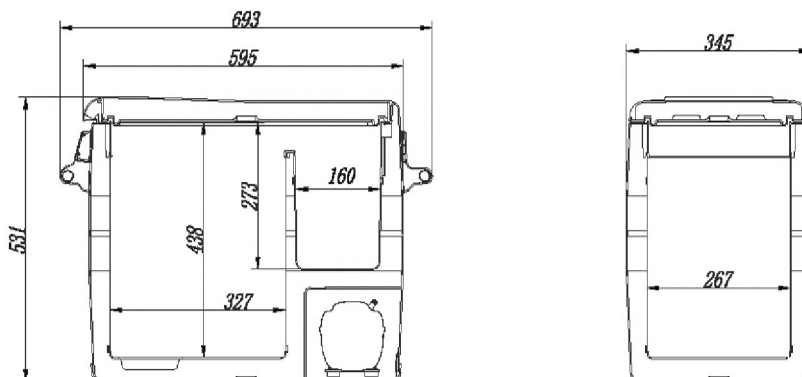



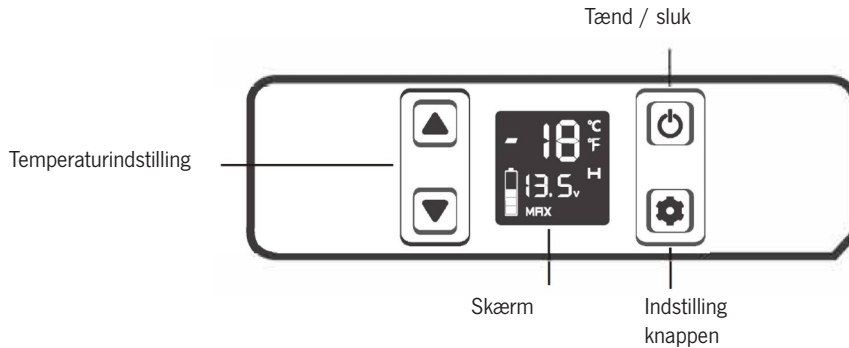

5. SIKKERHED

- Installationen af jævnstrøm skal udføres af en kvalificeret elektriker.
- Sørg for at tilslutte strømmen til den passende spændingsstikdåse.
- Der må ikke anvendes elektrisk udstyr inde i produktet.
- Produktet kan kun tændes, når det er pakket ud og lagt på en plan, jævn overflade i over 6 timer.
- Produktet skal være godt ventileret. Sørg for, at der er mindst 200 mm frihøjde bagtil og 100 mm rundt om siderne.
- Produktet skal installeres væk fra varmekilder. Forsøg at undgå direkte udsættelse for sollys.
- Når der er vand i køleskabet, må du ikke vende produktet på hovedet for at tømme det. Tør i stedet vandet med en blød klud.
- Sæt ikke metal i luftindtags- og udluftningsåbningen eller i mellemrummet.
- Tilslut ikke til anden strøm end 12V /24 VDC.
- Læg ikke produktet i blød i vand og vask det ikke med vand.
- Produktet bør ikke repareres. Hvis der er problemer, bedes du kontakte købsstedet.
- Sluk for produktet før rengøring for at undgå elektriske stød eller andre problemer.
- Hold produktet væk fra våde eller fugtige steder.

6. OPERATION



- Sådan tænder du for køleskabet:
 1. Tilslut til strømmen.
 2. Tryk på knappen .
 3. Den indvendige temperatur vises, og kompressoren begynder at arbejde.
- SET: Tryk på knappen  for at gå ind i forskellige tilstande: Eco (energisparetilstand) og MAX (hurtig afkølingstilstand). Fabriksindstillingen er MAX.
- Tryk på knappen  eller  og indstil temperaturen til 20 °C ~ -20 °C.

7. BRUG I BILER

Produktet har en batteribeskyttelsesfunktion med tre niveauer (L/M/H-beskyttelse), som ikke kun garanterer produktets normale drift, men også beskytter bilens batteri.

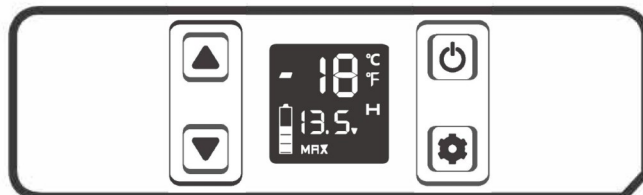

Tryk på **indstillingsknappen** i 3 sekunder, displayet blinker H. Vælg lavspændingsbeskyttelse L, M eller H ved at klikke på **indstillingsknappen**. Fabrikens standardindstilling er H-beskyttelse. H skal indstilles, når produktet er tilsluttet bilens strømforsyning. M eller L skal indstilles, når det er tilsluttet et bærbart batteri. På grund af de forskellige udgangsspændinger mellem køretøjer kan batteribeskyttelsen indstilles fra H til M eller M til L, hvis der vises en spændingsbeskyttelseskode F1 på displayet. Indstil til H, hvis produktet vil fortsætte med at fungere, efter at bilmotoren er slukket, eller hvis produktet kan dræne batteriet.

8. RENGØRING OG VEDLIGEHOLDELSE

1. Produktet må ikke vaskes med vand eller sæbe.
2. Afbryd venligst strømmen, før du rengør produktet for at undgå elektrisk stød.
3. Rengør det med en blød våd klud.

hvis du ikke vil bruge produktet i en længere periode, skal du sikre dig, at du:

1. Sluk for det og afbryd strømmen.
2. Fjern alt fra indersiden (mad, drikkevarer osv.).
3. Opbevar den væk fra våde eller fugtige steder.

9. FEJLFINDING

- Produktet fungerer ikke:
 - Hvis du bruger DC-kablet, skal du sikre dig, at kablet stadig virker.
 - Kontroller, at strømforsyningen virker.
 - Kontroller, om stikket og stikkontakten er tilsluttet.
 - Kontroller sikringen.
 - Kontroller, at afbryderen er tændt.
 - Kompressoren starter forsinkelsesbeskyttelse i 3 minutter efter tænding.
- Fødevarer inde i produktet er frosset:
 - Temperaturen er indstillet for lavt.
- Vandstrømmende lyd inde i tanken:
 - Kølemiddel strømmer, dette er normalt.
- Vanddråber omkring kassen eller dørspalten:
 - Når fugten i luften møder den lavere temperatur i kabinettet, bliver den naturligt flydende og kondenserer. Tør det væk med et håndklæde eller en blød klud.
- Kode F1 vises:
 - Lavspændingsbeskyttelse, som kan løses ved at indstille batteribeskyttelsesknappen fra H til M eller fra M til L.
- Kode F2 vises:
 - Beskyttelse mod overbelastning af ventilatoren. Sluk venligst produktet og genstart det efter 30 minutter. Hvis koden vises igen, bedes du kontakte købsstedet.
- Kode F3 vises:
 - Beskyttelse mod hyppig start af kompressor. Sluk venligst produktet og genstart det efter 30 minutter. Hvis koden vises igen, bedes du kontakte købsstedet.
- Kode F4 vises:
 - Kompressoren er overbelastet eller arbejder ved lav hastighed. Sluk venligst produktet og genstart det efter 30 minutter. Hvis koden vises igen, bedes du kontakte købsstedet.
- Kode F5 vises:
 - Beskyttelse af kompressormodulet ved høj temperatur. Flyt produktet til et ventileret område, sluk det i 30 minutter og genstart det derefter. Hvis koden vises igen, bedes du kontakte købsstedet.
- Kode F6 vises:
 - Ingen parameter kan registreres af controlleren. Genstart venligst produktet. Hvis koden vises igen, bedes du kontakte købsstedet.
- Kode F7 / F8 vises:
 - Temperaturfølerfejlbekskyttelse. Kontroller venligst sensorterminalen.

10. GARANTIBETINGELSER

Reimo Reisemobil-Center GmbH, Boschring 10, D-63329 Egelsbach (herefter betegnet som Reimo" eller "vi"), giver garanti i tre år på produkter solgt under de egne mærker "CARBEST" udover de gældende lovpligtige regler vedr. defekter.

Garantiperioden starter på den relevante faktureringsdato. Geografisk omfatter vores garanti Forbundsrepublikken Tyskland. Hvis der findes produktionsfejl på de købte produkter under garantiperioden, stiller vi en af de følgende services til rådighed som del af garantien:

- Vi udfører gratis reparation af produktet; eller
- Vi bytter gratis produktet til et tilsvarende.

Reimo tager ejerskab af alle originale dele, der udskiftes i forbindelse med de ovennævnte garantiservices. Du får ejerskab af de nye dele eller udskiftede dele. Reparationer eller erstatninger, der finder sted under garantien genstarter eller forlænger ikke garantiperioden.

Hvis du ønsker at starte en garantiasag, skal du kontakte forhandleren du købte produktet af eller Reimo direkte som garant:

Reimo Reisemobil-Center GmbH, Boschring 10, D-63329 Egelsbach, Tel.: +49 6150 8662-310

Garantien gælder ikke for defekter udover materialefejl eller produktionsfejl. Desuden gælder garantien ikke skader, der er forårsaget af:

- normal slitage;
- forkert eller ikke-hensigtsmæssig brug af produktet;
- forkert anvendelse, installation, samling, idriftsættelse eller anvendelse som ikke svarer til den relevante brugsinstruktion og/eller installation, især hvis instruktioner for vedligehold og pleje ikke overholdes;
- tilsidesættelse af sikkerhedsforanstaltninger;
- brug af vold (f.eks. slag);
- egne reparationer;
- brug af ikke-originale dele eller andre dele, der ikke er godkendt af producenten;
- miljømæssige faktorer (f.eks. varme, fugt);
- omstændigheder, som ligger udenfor producentens ansvar (f.eks. naturkatastrofer, ulykker); eller
- transportfejl.

For at kunne anvende garantien, skal vi have mulighed for at undersøge den pågældende sag (f.eks. ved at vi får indsendt produktet).

Anvend venligst sikker forsendelseemballage, for at sikre at produktet ikke tager skade under transport. For at kunne starte en garantiasag, skal du vedlægge en kopi af den originale faktura når du insender produktet. Dette gør det muligt for os, at undersøge om garantibetingelserne er overholdt. Hvis du ikke vedlægger en kopi af den originale faktura, kan vi afvise services i henhold til garantien.

Hvis din garantiasag er gyldig, skal du ikke betale for forsendelse (det vil sige, at vi tilbagebetaler alle forsendelsesomkostninger du har betalt for at sende os produktet. Inkluderer kun forsendelse inden for Forbundsrepublikken Tyskland).

Bemærk:

Denne produktgaranti, som Reimo giver begrænser ikke den lovpligtige garanti, du kan indkræve af Reimo / en forhandler i tilfælde af defekter; du kan gratis anvende de relevante rettigheder. Denne produktgaranti har ikke indflydelse på lovpligtige garantier som en kunde kunne være berettiget til overfor Reimo. Tværtimod kan denne produktgaranti bestyrke dit lovmæssige standpunkt.

Hvis nogle af de købte produkter er defekte, har du krav på dine lovpligtige rettigheder overfor Reimo, uanset om defekterne er dækket af garantien eller om en indgivelse er berettiget i henhold til garantien.

11. ANVISNINGER OM BORTSKAFFELSE

Elektriske apparater må ikke bortskaffes som sorteret kommunalt affald, brug separate indsamlingssteder. Kontakt din lokale myndighed for at få oplysninger om de tilgængelige indsamlingssteder. Hvis elektriske apparater bortskaffes på lossepladser eller lossepladser, kan farlige stoffer sive ud i grundvandet og komme ind i fødekæden, hvilket kan skade dit helbred og dit velvære. Når du udskifter gamle apparater med nye, er forhandleren lovmæssigt forpligtet til at tage dit gamle apparat tilbage til bortskaffelse, i det mindste gratis

Elektroniske og elektriske apparater samt batterier indeholder materialer, komponenter og stoffer, som kan være skadelige for dig selv og miljøet, hvis affaldsmaterialerne (kasserede elektriske og elektroniske apparater og batterier) ikke håndteres korrekt. Elektriske og elektroniske apparater samt batterier er mærket med en overstreget skraldespand. Dette symbol betyder, at elektriske og elektroniske apparater samt batterier ikke må smides ud med husholdningsaffaldet, men skal bortskaffes separat. Som slutbruger er det dit ansvar at bortskaffe døde batterier på de dertil indrettede indsamlingssteder. Dette sikrer, at batterierne vil blive genanvendt i overensstemmelse med gældende lovgivning uden at påvirke miljøet. Byer og kommuner har oprettet indsamlingssteder, hvor elektriske og elektroniske apparater samt batterier modtages gratis til genbrug. Kontakt venligst de kommunale myndigheder for at få flere oplysninger.





REIMO REISEMOBIL-CENTER GMBH
63329 EGELSBACH · BOSCHRING 10
GERMANY · WWW.REIMO.COM
MADE IN CHINA · © REIMO 03/2024